



# OPTIMUM téli akció

## kiadvány 2019.11.11-2020.02.29 vagy a készlet erejéig

### OPTIdrill® D 17Pro / D 23Pro / D 26Pro / D 33Pro

Asztali és oszlopos fúrógépek profi felhasználásra

- ▶ Nyugodt járású, erőteljes elektromos motorok
- ▶ Kezelőbarát biztonsági kapcsoló IP 54 szerint, alacsonyfeszültség leoldóval
- ▶ 400 Voltos modellek forgásirányváltó kapcsolóval
- ▶ Fúrásnyelvesség ütköző
- ▶ Precízen megmunkált munkaasztal átlósan futó

- T-hornyokkal
- ▶ A munkaasztal magassága fogaslécvel állítható
- ▶ Ékszíjvédőborítás biztonsági kapcsolóval
- ▶ Alumínium előtolókar egy daraból öntve, Softgrip fogantyúval
- ▶ Masszív, nagyfelületű gépalap hornyokkal,

- erős bordázott talppal
- D MODELLEK:**
- ▶ Gates ékszíjjal
- ▶ Digitális fúrásnyelvesség kijelzővel



D 17Pro



D 23Pro



D 26Pro



D 33Pro

TÍPUS	D 17 PRO (230 V)	D 23 PRO (230 / 400 V)	D 26 PRO (400 V)	D 33 PRO (400V)
Cikkszám	3003010	3003015 / 3003020	3003030	3003040
Listaár	<del>202.469,-</del>	<del>281.468,- / 285.438,-</del>	<del>317.198,-</del>	<del>436.298,-</del>
FORINT (BRUTTÓ)	171.900,-	236.900,- / 239.900,-	266.900,-	368.900,-
<b>MŰSZAKI ADATOK</b>				
Motor teljesítmény	500 W	750 W	750 W	1 100 W
Tartós fúróteljesítmény acélban	Ø 12 mm	Ø 20 mm	Ø 20 mm	Ø 25 mm
Fúróteljesítmény acélban ( S235JR )	Ø 16 mm	Ø 25 mm	Ø 25 mm	Ø 30 mm
Főorsókúp	MK2	MK 2	MK3	MK4
Kinyúlás	152 mm	180 mm	210 mm	254 mm
Főorsó munkájta	65 mm	80 mm	85 mm	120 mm
Főorsó fordulatszám	500 – 2.520 f/p	200 – 2.440 f/p	200 – 2.440 f/p	120-1.810 f/p
Fokozatok száma	5	12	12	9
Asztalméret ( H x SZ )	235 x 220 mm	280 x 245 mm	330 x 290 mm	475 x 425 mm
Fúróasztal billenthető/elfordítható	±45° / 360°	± 45° / 360°	±45° / 360°	±45° / 360°
Hossz x szélesség x magasság	565 x 275 x 840 mm	615 x 330 x 1.015 mm	670 x 355 x 1.640 mm	755 x 450 x 1.705 mm
Nettó tömeg	41,5 kg	58 kg / 63,5 kg	85 kg	137 kg
<b>MELLÉKELT KIEGÉSZÍTŐK</b>	▶ Kúpátalakító MK2 - B 16	▶ Kúpátalakító MK3 - B 16	▶ Kúpátalakító MK4 - B 16	▶ Kúpátalakító MK4 - B 16
		▶ Gyorszorítású fúrótokmány (1 - 16 mm) B16 és T-horonyok		

Nyomdai kivitelezés: Szó-kép Nyomda  
Szerkesztés / Design: Nagy Ferenc

A kiadványban szereplő termékek adatainak pontosságáért esetlegesen felmerülő hibákért nem vállalunk felelősséget valamint fent tartjuk a változás jogát.

## Az ön kereskedő partnere:



Cím: 9700 Szombathely, Nárai külső út 2/D  
Tel.: +36 30/281 20 40  
Email: szikra@szikrahegesztes.hu  
Web: www.szikrahegesztes.hu

A kiadványban szereplő árak bruttó végfelhasználói árak, a házhozszállítás díját NEM tartalmazzák!



## OPTIdrill® B 13 / 14 / 16 Basic / 17 Pro Basic / B 20

Asztali és oszlopos fúrógépek üzemek, iskolák és javítóműhelyek számára

- ▶ Munkaasztal átlósan futó hornyokkal +/- 45° dönthetőséggel és 360° elfordíthatósággal
- ▶ Masszív, nagy felületű gépalap T-horonyral, erős bordázott talppal
- ▶ Nyugodt járás a köszörült alumínium ékszíjtárcsáknak köszönhetően
- ▶ Minőségi bordásszija jobb erőátvitel érdekében
- ▶ Hosszú, ergonomikus előtoló kar Softgrip markolattal
- ▶ Minőségi gyorszorítású fúrótokmánnyal és fűrészmélység ütközővel szerelve
- ▶ Erős, nagyméretű bordázott aléptítmény
- ▶ Nyugodt járású, nagyteljesítményű elektromotorok
- ▶ T-anyák mellékelve a gépsatu rögzítéséhez
- ▶ CE előírásoknak megfelelő védelem, alacsonyfeszültségű kapcsolók, vészleállító kapcsoló



MSO GÉPSATUK PRIZMÁVAL	MSO 100	MSO 125	MSO 150
Cikkszám	3000100	3000125	3000150
Listaár	<del>12.310,-</del>	<del>15.080,-</del>	<del>16.672,-</del>
FORINT (BRUTTÓ)	9.900,-	11.900,-	13.900,-

## B 20 (400V)

Listaár: ~~198.099,-~~**163.900,-**

Cikkszám: 3008203

## 13 Basic

Listaár: ~~55.179,-~~**47.900,-**

Cikkszám: 3008013

## B 16 Basic

Listaár: ~~118.699,-~~**103.500,-**

Cikkszám: 3008016

## B 17 Pro Basic

Listaár: ~~156.814,-~~**134.900,-**

Cikkszám: 3003161

EXTRA  
ALACSONY  
ÁR

B 13 BASIC

EXTRA  
ALACSONY  
ÁR

B 16 BASIC

EXTRA  
ALACSONY  
ÁR

B 17 PRO BASIC



B 20

TÍPUS	B 13 BASIC	B 14 BASIC	B 16 BASIC	B 17 PRO BASIC	B 20 (230V) / (400V)
Cikkszám	3008013	3008014	3008016	3003161	3008201 / 3008203
Listaár	<del>55.179,-</del>	<del>75.029,-</del>	<del>118.699,-</del>	<del>156.814,-</del>	<del>178.249,- / 198.099,-</del>
FORINT (BRUTTÓ)	47.900,-	65.500,-	103.500,-	134.900,-	147.900,- / 163.900,-
MŰSZAKI ADATOK					
Elektromos csatlakozás	230 V / 1 PH - 50 Hz		230 V / 1 PH - 50 Hz	230 V / 1 PH - 50 Hz	230 V - 1 PH / 400 V - 3 Ph
Motor teljesítmény	300 W	350 W	450 W	490 W	550 W
Fúróteljesítmény acélban (S235JR)	13 mm	14 mm	15,5 mm	15,5 mm	20 mm
Tartós fúróteljesítmény acélban	12 mm	12 mm	14 mm	12 mm	18 mm
Főorsókúp	FIX B16	FIX B16	MK 2	MK 2	MK 2
Kinyúlás	104 mm	104 mm	125 mm	152 mm	170 mm
Főorsó munkautja	50 mm	50 mm	65 mm	65 mm	80 mm
Főorsó fordulatszám	520 - 2 620 f/p	520 - 2 620 f/p	660 - 2 500 f/p	680 - 2 700 f/p	210 - 2 220 f/p
Fokozatok száma	5	5	5	5	12
Asztalméret (H x SZ)	160 x 160 mm	160 x 160 mm	200 x 200 mm	235 x 270 mm	275 x 275 mm
T-horony mérete	14 mm	14 mm	14 mm	12 mm	14 mm
Fúróasztal billenthető / elfordítható	±45°/360°	±45°/360°	±45°/360°	±45°/360°	±45°/360°
Orsó - asztal távolság (max.)	240 mm	330 mm	390 mm	325 mm	465 mm
Géptalp mérete (H x SZ)	135 x 175 mm	140 x 180 mm	160 x 170 mm	220 x 230 mm	205 x 200 mm
Orsó - géptalp távolság (max.)	325 mm	440 mm	525 mm	530 mm	645 mm
Oszlopátmérő	46 mm	46 mm	60 mm	60 mm	70 mm
Hossz x szélesség x magasság	420 x 220 x 580 mm	420 x 230 x 700 mm	510 x 270 x 820 mm	565 x 275 x 840 mm	600 x 350 x 990 mm
Nettó tömeg	19 kg	21 kg	36 kg	41,5 kg	51 kg
MELLÉKELT KIEGÉSZÍTŐK	-	-	Kúpátalakító MK 2 - B16	Kúpátalakító MK 2 - B16	Kúpátalakító MK 2 - B16

Gyorsbefogó fúrótokmány (0 - 16 mm), 2 db T - horony



# OPTi drill® B 14 / B 40 GSM / DX 13V / DX 15V

Asztali, oszlopos, hajtóműves fúrógépek hűtőfolyadékberendezéssel, menetvágó funkcióval és fokozatmentes fordulatszám-szabályozással

## OPTI DRILL B 14

- ▶ Nyugodt járású, nagyteljesítményű elektromotorok
- ▶ T-anyák mellékelve a gépsatu rögzítéséhez (B 14-től)
- ▶ CE előírásoknak megfelelő védelem, alacsony feszültségű kapcsolók, vészleállító kapcsoló.

## B 40 GSM

- ▶ Nyugodt járás a köszörült, edzett, olajfürdőben futó fogaskerekeknek köszönhetően

- ▶ Nagy körfutási pontosság az edzett és köszörült főorsón
- ▶ Két sebességű motor
- ▶ Asztal fordíthatósága 360°
- ▶ Főorsó rögzítő kúpkiütő tengely az egyszerű szerzámcseré érdekében

## DX 13 V / 15 V

- ▶ Legjobb erőátvitel az alumínium ékszíjtárcsáknak köszönhetően
- ▶ Vészleállító gomb, magassága állítható,

- ▶ tokmárvédő mikrokapcsolóval
- ▶ Fúróorsó precíziós golyóscsapágyazással
- ▶ Fóliás billentyűzet, nagy kontrasztú OLED-kijelzővel, mely ellenáll a szennyeződéseknek és a nedvességnek, könnyen tisztítható
- ▶ EMV-szűrő B osztály (háztartásban használatos)

### B 14

Listaár: ~~93.295,-~~

**80.900,-**

Cikkszám: 3008141



B 14

### B 40 GSM

Listaár: ~~2.141.163,-~~

**1.739.900,-**

Cikkszám: 3034400



B 40 GSM

### B 40 GSM

Listaár: ~~2.141.163,-~~

**1.739.900,-**

Cikkszám: 3034400



DX 13V

### DX 15V

Listaár: ~~547.332,-~~

**473.900,-**

Cikkszám: 3020155



DX 15V

TÍPUS	B 14	B 40 GSM	DX 13V	DX 15V
Cikkszám	3008141	3034400	3020150	3020155
Listaár	<del>93.295,-</del>	<del>2.141.163,-</del>	<del>477.274,-</del>	<del>547.332,-</del>
FORINT (BRUTTÓ)	80.900,-	1.739.900,-	412.900,-	473.900,-
<b>MŰSZAKI ADATOK</b>				
Tartós fúróteljesítmény acélban	Ø 12 mm	Ø 30 mm	Ø 11 mm	Ø 12 mm
Fúróteljesítmény acélban (S235JR)	Ø 14 mm	Ø 35 mm	Ø 13 mm	Ø 15 mm
Főorsókúp	FIX B16	MK 4	B 16	MK 2
Kinyúlás	104 mm	350 mm	235 mm	235 mm
Főorsó munkautja	50 mm	180 mm	60 mm	60 mm
Főorsó fordulatszáma	520 - 2 620 f/p	50 - 1 450 f/p	100 - 3 000 f/p	100 - 3 000 f/p
Fokozatok száma	5	18	-	-
Asztalméret (H x SZ)	160 x 160 mm	560 x 560 mm	-	290 x 290 mm
T-csavar mérete	14 mm	18 mm	14 mm	10 mm
Fúróasztal billenthető/elfordítható	±45°/360°	±90°/360°	-	- / 3600
Orsó - asztal távolság (max.)	330 mm	780 mm	-	375 mm
Géptalp mérete (H x SZ)	140 x 180 mm	510 x 500 mm	290 x 270 mm	290 x 280 mm
Orsó - géptalp távolság (max.)	440 mm	1 320 mm	297 mm	355 mm
Oszlopátmérő	46 mm	60 mm	60 mm	60 mm
Motor teljesítmény / feszültség	350 W / 230 V 1 Ph ~50 Hz	1.5 kW / 400 V 3 Ph ~50 Hz	850 W / 230 V 1 Ph ~50 Hz	850 W / 230 V 1 Ph ~50 Hz
Hossz x szélesség x magasság	420 x 230 x 700 mm	935 x 560 x 2280 mm	517 x 325 x 895 mm	481 x 475 x 980 mm
Nettó tömeg	20 kg	500 kg	58 kg	66 kg
<b>MELLÉKELT KIEGÉSZÍTŐK</b>	▶ Gyorsbefogó fúrótokmány (1-13 mm) 2 T-csavar	▶ Gyorsbefogó fúrótokmány ▶ Kúpátalakító MK 4 - B16	▶ Gyorsbefogó fúrótokmány (1-13 mm)	▶ Gyorsbefogó fúrótokmány (1-13 mm)



## OPTi drill® DM 35 / 50

Optimum mágnestalpas magfúró gépek különféle kialakításban, ipari felhasználóknak

- ▶ Stabil fúró megvezetés, nagy mágneses tartóerő, magas nyomaték és kiváló mechanikai kialakítás jellemzi a gépeket
- ▶ Belső hűtés van mindegyik gépen amely biztosítja a hosszú fúró élettartamot
- ▶ Lágy indítás amely megvédi a motort és biztosítja a hosszabb élettartamot

- ▶ Gyors Morse kúp és a Weldon száras befogó csere
- ▶ Az előtoló kar rugóval alaphelyzetbe áll

## OPTi drill® DM 35

Weldon  
befogó

## DM 35

Listaár: ~~191.276,-~~**165.900,-**

Cikkszám: 3071035



## OPCIONÁLIS KIEGÉSZÍTŐK



## MAGFÚRÓ MÉRETEK

Magfúró Ø max. Ø 35 mm

Magfúrési mélység max. 35 mm

## SPIRÁL FÚRÓ

Spirálfúró Ø max. Ø 13 mm

## OPTi drill® DM 50

Weldon  
befogó

## DM 50

Listaár: ~~206.923,-~~**179.900,-**

Cikkszám: 3071050



## OPCIONÁLIS KIEGÉSZÍTŐK



## MAGFÚRÓ MÉRETEK

Magfúró Ø max. Ø 50 mm

Magfúrési mélység max. 50 mm

## SPIRÁL FÚRÓ

Spirálfúró Ø max. Ø 13 mm

TÍPUS	DM 35	DM 50
Cikkszám	3071035	3071050
Listaár	<del>191.276,-</del>	<del>206.923,-</del>
FORINT (BRUTTÓ)	<b>165.900,-</b>	<b>179.900,-</b>
<b>MŰSZAKI ADATOK</b>		
Elektromos csatlakozás	230 V / 1 Ph ~50 Hz	230 V / 1 Ph ~50 Hz
Motor teljesítmény	1.6 kW	1.75 kW
<b>FŐRSŐ CSATLAKOZÁSOK</b>		
Fúró adapter	Weldon 3/4"	Weldon 3/4"
Szerszámszár	Weldon befogó Ø 19 mm (3/4")	Weldon befogó Ø 19 mm (3/4")
<b>MÁGNESTALP</b>		
Mérete	166 x 80 mm	166 x 80 mm
Mágneses tartóerő	13.8 KN	14.5 KN
<b>FORDULATSZÁM</b>		
Alapjárat fordulatszám	810 f/p	790 f/p
<b>MÉRETEK</b>		
Hosszúság x Szélesség x Magasság	255 x 280 x 410-470 mm	580 x 180 x 370 - 470 mm
Tömeg	10.5 kg	10.6 kg



# OPTImill® MH 20 V / MH 22 V

Stabil fúró-marógép, fokozatmentesen szabályozható orsóhajtással és digitális fordulatszámkijelzővel. Opti MH 22 VD digitális pozíció kijelzővel

- ▶ Stabil és precíz fecskefarok vezetékek, melyek minden tengelyen hézagmentesen utánállíthatóak
- ▶ EMC szűrő (az érzékeny elektronika védelmére érdekében)
- ▶ Sokoldalú alkalmazási lehetőség
- ▶ Biztonságos elektromos rendszer, 24 voltos kezelőpanel
- ▶ Jobb-/bal irányú forgás
- ▶ A fúró-maró fej  $\pm 90^\circ$ -ban billenthető a különböző szögfekvésű marási és fúrási munkákhoz
- ▶ Állítható magasságú és nagyméretű védőplexi a felhasználó védelmében
- ▶ Minden tengelyen nóniusz skála a pontos mérés érdekében
- ▶ Kézikeréken, állítható nóniusz skálagyűrű
- ▶ Fokozatmentesen szabályozható fordulatszám, digitális kijelzővel
- ▶ Fúróorsó elötölés csillaggal vagy kézikérékkel
- ▶ Telepítést követően azonnal használható

## ELŐNYÖK

### LEVÉDETT FEJLESZTÉS

- ▶ Mechanikus gyors - szerszámváltó befogó rendszer MH 22V
- ▶ Marófej BT20x45° befogórendszerrel
- ▶ Egyszerű szerszámcsere a behúzógomba segítségével

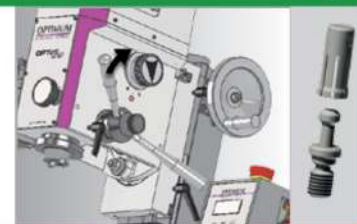

**MH 20 V**  
Listaár: ~~652.420,-~~  
**564.900,-**  
Cikkszám: 3338115

**MH 22 V**  
Listaár: ~~906.382,-~~  
**759.900,-**  
Cikkszám: 3338135



BMS GÉPSATU	FMS 100
Cikkszám	3354100
Listaár	<del>57.798,-</del>
FORINT (BRUTTÓ)	49.900,-



TÍPUS	MH 20 V	MH 22 V
Cikkszám	3338115	3338135
Listaár	<del>652.420,-</del>	<del>906.382,-</del>
FORINT (BRUTTÓ)	564.900,-	759.900,-
<b>TECHNIKAI ADATOK</b>		
Tartós fúróteljesítmény acélban	12 mm (Előfúrva)	16 mm (Előfúrva)
Fúróteljesítmény acélban	16 mm (Előfúrva)	20 mm (Előfúrva)
Marótelj. lapk. marófejjel (max.)	52 mm	52 mm
Marótelj. ujjmaróval (max.)	20 mm	12 mm
Főorsókúp	MK2 / M10	BT 20
Főorsó munkautja	50 mm	50 mm
Kinyúlás	170 mm	170 mm
Lassú/gyors fokozat	90 - 1 480 f/p 100 - 3 000 f/p	90 - 1 480 f/p 90 - 3 000 f/p
Fokozatok száma	2, fokozatmentesen állítható	2, fokozatmentesen állítható
Asztal méret (h x sz)	500 x 180 mm	700 x 180 mm
T-horony mérete / darab	12 mm / 3 db	12 mm / 3 db
T-horony távolsága	63 mm	63 mm
Orsó / asztal távolság	255 mm	370 mm
Fúró-maró fej dönthetőség	90°	90°
Úthossz Z - tengely	210 mm	370 mm
Úthossz Y - tengely	175 mm	175 mm
Úthossz X - tengely	280 mm	480 mm
Motor teljesítmény	750 W / 230 V	950 W / 230 V
Méret (sz x m x h)	750 x 650 x 820 mm	745 x 650 x 950 mm
Nettó tömeg	90 kg	120 kg



## OPTImill® MB 4 / MH 22V

## Univerzális fúró-marógépek

- ▶ Nehéz, masszív öntvénykivitel
- ▶ Nagyon nyugodt járás a köszörült, olajfürdőben futó hajtómű fogaskerekeknek köszönhetően
- ▶ Széles fordulatszám tartomány 95 – 3.200 f/p a 12 fokozatnak köszönhetően
- ▶ Kétfokozatú motor
- ▶ Forgásirányváltó (jobb/bal)
- ▶ Hajtóműfej ±60°-kal elfordítható
- ▶ Ékléccel utánállítható 3 tengely
- ▶ Vészleállító kapcsoló

## MH 22V

- ▶ Stabil és precíz fecskefarok-vezetékek, amely minden tengelyen hézagmentesen utánállíthatóak
- ▶ EMC szűrő (az érzékeny elektronika védelme érdekében)
- ▶ Minden vezeték köszörült és hántolt (olajzsebek a kenéshez)
- ▶ Sokoldalú alkalmazási lehetőség
- ▶ Biztonságos elektromos rendszer, 24 voltos kezelőpanel
- ▶ Jobb/bal irányú forgás
- ▶ A fúró-maró fej ±90°-ban billenthető a különböző szögfe-

vésű marási és fúrási munkákhoz

- ▶ Állítható magasságú és nagyméretű védőüveg a felhasználó védelmében
- ▶ Minden tengelyen nóniusz skála a pontos elmozdulás érdekében
- ▶ Kézikeréken, állítható nóniusz skálagyűrű
- ▶ Fokozatmentesen szabályozható fordulatszám, digitális kijelzővel
- ▶ Fúróorsó elötölása csillagkarral vagy kézikerékkel
- ▶ Telepítést követően azonnal használható



BMS GÉPSATU	FMS 100
Cikkszám	3354100
Listaár	<del>57.790,-</del>
FORINT (BRUTTÓ)	49.900,-

**MB 4**  
Listaár: 1.090.286,-  
**917.900,-**  
Cikkszám: 3338450

## VEZÉRLŐPULT

- ▶ Könnyen működtethető
- ▶ Vészhelyzeti-stop nyomógomb
- ▶ Forgásirány választókapcsoló

## VÉDŐÜVEG

- ▶ Állítható magasság
- ▶ Mikrokapcsoló

## KERESZTASZTAL

- ▶ Masszív, pontos és nagy méretű
- ▶ Precíz felületi megmunkálású
- ▶ T-hornyokkal
- ▶ Utánállítható ékléc
- ▶ 3 kézikerékkel állítható
- ▶ Beépített hosszmérőskála
- ▶ Beállítható végűtköző

## SEBESSÉGVÁLTÓ

- ▶ Egyszerű sebességváltás az elülső oldalon elhelyezkedő hajtómű kapcsolókkal

## OSZLOP

- ▶ Masszív, kézi hántolású
- ▶ Fecskefarok-vezeték
- ▶ Maximális stabilitás
- ▶ Legnagyobb precizitás

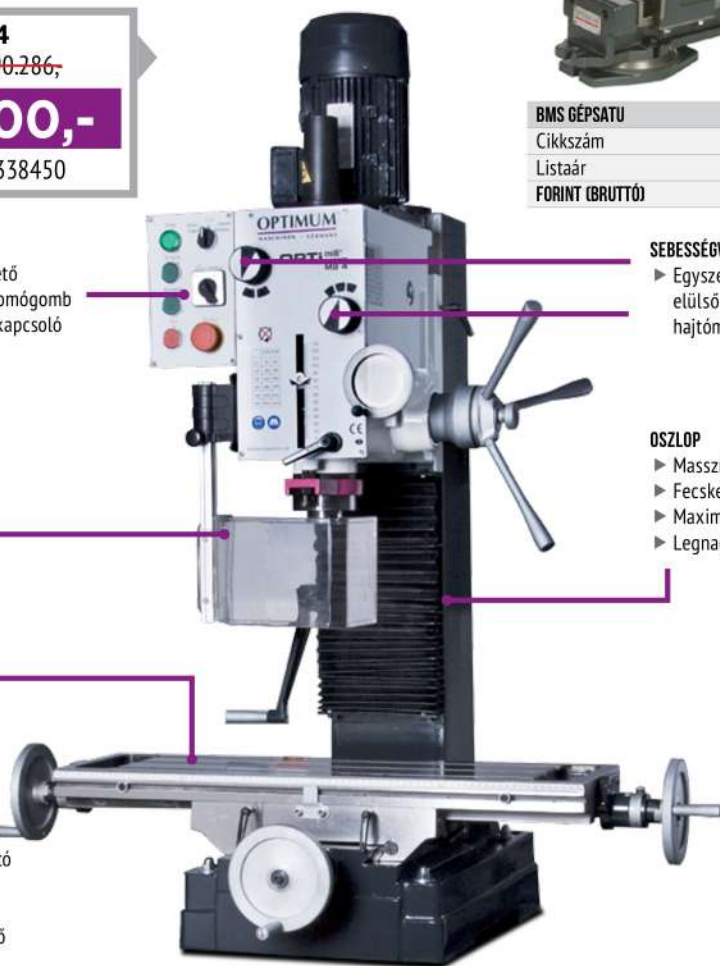

## ELŐNYÖK

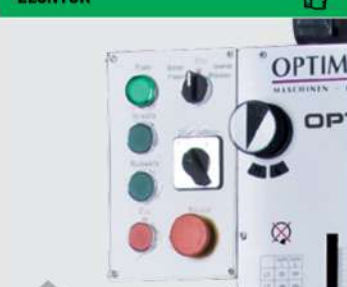

## „MENETVÁGÁS” ÜZEMMÓD

- ▶ A motos csillagfogantyú lefele mozgása által aktiválódik.
- ▶ Az állítható fúrásmélység-ütközőn található végállás-kapcsolódó elérésekor a forgásirány megváltozik.



## FŐORSÓELÖTOLÁS

- ▶ Csillagfogantyúval fúráshoz
- ▶ Kézi kerékkel maráshoz (lineár elötölés)

TÍPUS	MB 4
Cikkszám	3338450
Listaár	<del>1.090.286,-</del>
FORINT (BRUTTÓ)	917.900,-
TECHNIKAI ADATOK	
Tartós fúróteljesítmény acélban	Ø 28 mm
Fúróteljesítmény acélban	Ø 32 mm
Marótelj. lapk. marófejjel (max.)	Ø 63 mm
Marótelj. ujjmaróval (max.)	Ø 28 mm
Főorsókúp	MK4 / M16
Főorsó munkautja	120 mm
Kinyúlás	275 mm
Lassú/gyors fokozat	95 – 3 200 f/p
Fokozatok száma	2 × 6 fokozat
Fúró-maró fej dönthetőség	±60°
T-horony mérete/távolsága	14 mm / 63 mm
Asztal méret (h × sz)	800 × 240 mm
Úthossz Z-tengely	430 mm
Úthossz Y-tengely	195 mm
Úthossz X-tengely	450 mm
Motor	1.1 / 1.5 kW - 400 V / 3 Ph -50 Hz
Méret (h × sz × m)	1100 × 850 × 1 150 mm
Nettó tömeg	320 kg



Menetvágási  
funkció



## TU 3008 / TH 3309

Erőteljes eszterga hosszirányú és keresztirányú előtolással, Vario típusú szénkefe nélküli motorral, elektronikusan szabályzott fokozatmentes meghajtással, DPA útmérővel és mérőlecekkel

- ▶ Precízen megmunkált
- ▶ Erőteljes, karbantartást nem igénylő motor
- ▶ Nagy orsófurattal Ø 36 mm
- ▶ Elektronikus állítható sebesség (Vario-gép)
- ▶ Bordázott, prizma ágy, szürkeöntvényből, induktív, edzett és finomkösörült
- ▶ A főorsó garantált körfutási pontossága kisebb mint 0,009 mm
- ▶ A tokmány valós futási pontossága jobb, mint 0,04 mm
- ▶ Jobb/bal forgásirány kapcsolható a vezérlőpulton
- ▶ Mechanikus hosszeltolás kapcsoló a hossz-szánon, központosan állítható
- ▶ A vezérsó két önkenő csapágyban fut
- ▶ Automatikus hossz- és vezérsó hajtómű
- ▶ Burkolt vezér- és vonóórával

- ▶ Kézikerék beállítható szánok, finomskálával, 0,04/0,01 mm-es toleranciával
  - ▶ Menetvágáshoz cserekerék készlet
  - ▶ Vészkapcsolóval
- TH 3309**
- ▶ Precízen megmunkált
  - ▶ Erősen bordázott, prizmas gépágy szürkeöntvényből, induktív edzéssel, precízen kösörülve
  - ▶ Edzett és kösörült ágyvezetékek
  - ▶ Edzett főorsó (DIN 6350)
  - ▶ A főorsó garantált körfutási pontossága kisebb, mint 0,009 mm
  - ▶ Automatikus hossz- és vezérsóhajtómű
  - ▶ Hossz-, kereszt- és késszán
  - ▶ Forgásirányváltó a kezelőkonzolon kapcsolható
  - ▶ Vészkipcsoló és alacsonyfeszültségű leoldó

- ▶ Esztergatokmány védő
- ▶ Axiális csapágy
- ▶ A vezérsó két önkenő csapágyban fut
- ▶ A cserekerék készletnek köszönhetően nagy menetvágási tartomány
- ▶ Cserekerékes hajtómű
- ▶ Mérési jegyzőkönyv



### TU 3008

Listaár: ~~1.392.413,-~~

**1.153.900,-**

Cikkszám: 3427200

**-17%**

### TH 3309

Listaár: ~~2.247.377,-~~

**1.979.900,-**

Cikkszám: 3402030

**-12%**

TÍPUS	TU 3008
Cikkszám	3427200
Listaár	<del>1.392.413,-</del>
<b>FORINT (BRUTTÓ)</b>	<b>1.153.900,-</b>
<b>TECHNIKAI ADATOK</b>	
Elfordulási átmérő (max.)	310 mm
Elfordulási átmérő a keresztcszán felett	190 mm
Csúcsávolság / csúcsmagasság	800 mm / 158 mm
Ágyszélesség	180 mm
Orsófurat / orsókép	36 mm / MK5
Tokmányfelfogás	Camlock DIN ISO 702-2 Nr. 4
Szegnyeregkép	MK3
Szegnyereg-főorsó munkaútja	70 mm
Főorsó-fordulatszám	150 - 2 000 f/p
Fokozatok száma	6
Metrikus menetvágás tartománya	0,2 - 3,5 mm/ford.
Col menetvágás tartománya	8 - 56 menet/1"
Hosszelőtölés tartománya	0,085 - 0,832 mm/ford.
Keresztelőtölés	0,01 - 0,1 mm/ford.
Késszán - Úthossz / keresztcszán úthossza	65 mm / 150 mm
Motor teljesítmény	1 100 W / 400 V 3 Ph ~50Hz
Méret	1 525 x 705 x 575 mm
Nettó tömeg	226 kg
<b>MELLÉKELT KIEGÉSZÍTŐK</b>	<ul style="list-style-type: none"> <li>▶ 3 pofás tokmány Ø 160 mm</li> <li>▶ Állócsúcs MK5 és MK3</li> <li>▶ Négyes késtartó</li> <li>▶ Cserekerék készlet</li> <li>▶ Kezelőszerszámok</li> </ul>

TÍPUS	TH 3309
Cikkszám	3402030
Listaár	<del>2.247.377,-</del>
<b>FORINT (BRUTTÓ)</b>	<b>1.979.900,-</b>
<b>TECHNIKAI ADATOK</b>	
Motor teljesítmény	1,5 kW / 400 V 3 Ph 50 Hz
Orsókép	MK 5
Tokmány	DIN ISO 702-2 Nr. 4
Orsófurat	38 mm
Csúcsmagasság	165 mm
Csúcsávolság	830 mm
Elfordulási átmérő (max.)	330 mm
Elfordulás Ø keresztcszán felett	196 mm
Elfordulás Ø az ágyhídban	170 mm
Főorsó-fordulatszám	70 - 2.000 f/p
Fokozatok száma	16 fokozat
Késszán / Keresztcszán elmozdulás	98 mm / 164 mm
Hosszelőtölés	0,052 - 1,392 mm/U
Keresztelőtölés	0,014 - 0,38 mm/U
Metrikus menetvágás	0,4 - 7 mm
Coll menetvágás	56 - 4 Gg/coll
Szegnyereg kép	MK 3
Szegnyereg hüvely / munkaút	Ø 32 mm / 110 mm
Méretek H x SZ x M	1.685 x 745 x 1.320 mm
Nettó tömeg	430 kg



OPTI<sup>®</sup>saw<sup>®</sup> S 181 G / S 181

Többszörösen bizonyított szalagfűrészgép fokozatmentes hidraulikus süllyesztéssel

- ▶ Csendes járás
- ▶ Fokozatmentesen beállítható süllyesztés a hidraulikus hengerrel
- ▶ Biztonsági kapcsoló és automatikus végállás kikapcsolás
- ▶ Jól leolvasható skála a szögbeállításához
- ▶ 1 db Bi-Metál fűrészszalaggal szállítva
- ▶ Fűrészszalag feszítés az elülső oldalon kézikerekkel állítható
- ▶ Beállítható anyagütköző sorozatmunkákhoz
- ▶ Áramköri megszakító a gépszij fedelénél
- ▶ Teljesen felszerelt gép; az üzembehelyezést követően azonnal munkához láthat
- ▶ 11 literes beépített hűtővíz tartállyal
- ▶ Golyóscsapágyas szalagvezetés
- ▶ Forgácskefe
- ▶ Könnyen mozgatható

TÍPUS	S 181 G / S 181
Cikkszám	3300182 / 3300181
Listaár	<del>625.272,- / 551.302,-</del>
<b>FORINT (BRUTTÓ)</b>	<b>498.900,- / 463.900,-</b>
Vágási tartomány 0°	<input type="checkbox"/> 180 mm
Vágási tartomány 0°	<input type="checkbox"/> 180 × 240   65 × 300 mm / 180 x 240   50 x 300 mm
Vágási tartomány 45°	<input type="checkbox"/> 110 mm   150 mm
Vágási tartomány 45°	<input type="checkbox"/> 110 × 170 mm
Fűrészszalagméret	2,362 x 19 x 0,9 mm
Fűrészszalag-sebesség	45   67   77 m/perc / 21   33,5   45   50 m/perc
Motor	750 W / 400 V / 3 Ph ~50 Hz
Méreték	1 200 × 450 × 1 060 mm / 1295 × 450 × 1 060 mm
Nettó tömeg	130 kg
<b>SZÁLLÍTOTT TARTOZÉKOK</b>	<ul style="list-style-type: none"> <li>▶ Bi-metál fűrészszalag</li> <li>▶ Anyagütköző</li> <li>▶ Hűtőrendszer</li> <li>▶ Gépállvány</li> </ul>



**S 181 G**  
 ▶ Hajtóműves  
 ▶ 3 sebesség  
 kapcsolóval állítható

**S 181 G**  
 Listaár: ~~625.272,-~~  
**498.900,-**  
 Cikkszám: 3300182

OPTI<sup>®</sup>saw<sup>®</sup> S 275 N / NV

Fémipari fűrészgép elfordítható fűrészkerettel

- ▶ Csendes járás
- ▶ Stabil öntvénykivitel
- ▶ Nagy vágáspontosság, rezgésmentes járás
- ▶ Fokozatmentesen szabályozható szalag sebesség 20-90m/perc (S 275 NV-nél)
- ▶ Pontos, fokozatmentes beállítható süllyesztés a hidraulikus munkahengerrel
- ▶ Biztonsági kapcsoló és automatikus végállás kikapcsolás
- ▶ Jól leolvasható skála a szögbeállításához
- ▶ Szériakivitelben értékes Bi-metál fűrészszalaggal
- ▶ Beállítható anyagütköző sorozatmunkákhoz
- ▶ Teljesen felszerelt gép, a felhasználó az üzembe helyezést követően azonnal munkához láthat

## TARTOZÉKOK



- ▶ Bi-metál fűrészszalag
- ▶ Anyagütköző
- ▶ Gépállvány + hűtőfolyadék rendszer

**S 275 NV**  
 Listaár: ~~878.650,-~~  
**739.900,-**  
 Cikkszám: 3300265

**S 275 N**  
 Listaár: ~~854.130,-~~  
**724.900,-**  
 Cikkszám: 3300260



**AJÁNLOTT HŰTŐ-KENŐFOLYADÉK**  
 CIKKSZÁM: 3601752  
 FORINT (BRUTTÓ)  
**8.200,-**

TÍPUS	S 275 N	S 275 NV
Cikkszám	3300260	3300265
Listaár	<del>854.130,-</del>	<del>878.650,-</del>
<b>FORINT (BRUTTÓ)</b>	<b>724.900,-</b>	<b>739.900,-</b>
Vágási tartomány 0°	<input type="checkbox"/> 225 mm   150 mm	<input type="checkbox"/> 225 mm   150 mm
Vágási tartomány 0°	<input type="checkbox"/> 150 × 230 mm	<input type="checkbox"/> 150 × 230 mm
Vágási tartomány 45°	<input type="checkbox"/> 145 mm	<input type="checkbox"/> 145 mm
Vágási tartomány 45°	<input type="checkbox"/> 145 × 180 mm	<input type="checkbox"/> 145 × 180 mm
Vágási tartomány 60°	<input type="checkbox"/> 90 mm	<input type="checkbox"/> 90 mm
Vágási tartomány 60°	<input type="checkbox"/> 90 × 120 mm	<input type="checkbox"/> 90 × 120 mm
Fűrészszalag-sebesség	45 / 90 m / perc	20-90 m/perc
Fűrészszalag mérete	2 480 × 27 × 0,9 mm	2 480 × 27 × 0,9 mm
Motorteljesítmény / Feszültség	1 100 W / 400 V 3 Ph ~50 Hz	1,5 kW / 230 V 1 Ph ~50 Hz
Méreték (H x Sz x M)	1 400 × 685 × 985 mm	1 400 × 685 × 985 mm
Nettó tömeg	185 kg	185 kg





# S 131 GH / S 150 G Vario / S 300 DG

Fémipari fűrészgép elfordítható fűrészkerettel ideális könnyű fűrészelési munkákhoz szögvágás -45°-tól +60°-ig

- ▶ Kezelőbarát biztonsági kapcsoló, alacsonyfeszültség leoldó
- ▶ Elkülönített vészkapcsoló
- ▶ Kisfeszültségű elektronika 24 V
- ▶ Csendes járás a szíjhajtásnak köszönhetően  
2 x 3 ponton golyóscsapágyazott fűrészszalag vezetés
- ▶ Három sebességfokozat a széles körű felhasználhatóságért
- ▶ Biztonsági kapcsoló, automatikus végállás kikapcsolás
- ▶ Jól leolvasható skála a szögbeállításához
- ▶ Szériakivitelben 1 db Bi-metál fűrészszalag tartozék
- ▶ Fűrészszalag feszítés az elülső oldalon kézikerekkel állítható
- ▶ Beállítható anyagütköző sorozatmunkákhoz

- ▶ A munkadarabot gyorsan meg lehet fogni a gyorszorítású gépsatival
  - ▶ Előtölési sebesség a hidraulika henger fojtószelepevel fokozatmentesen állítható
  - ▶ Szalagvezetők állíthatók
- S 150 G / S 300 DG**
- ▶ Csendes járás
  - ▶ Géptalp, forgókar és fűrészkeret szürkeöntvényből, géplábazat erős acéllemezből
  - ▶ Nagy vágáspontosság, rezgésmentes járás
  - ▶ Jól olvasható nóniusz skála szögállításhoz
  - ▶ Szériakivitelben 1 db Bi-metál fűrészszalag tartozék
  - ▶ Fűrészszalag feszítés az elülső oldalon kézikerekkel állítható

- ▶ Manuális előtolás
  - ▶ Beépített hűtőrendszer
- S 300 DG**
- ▶ Nehéz öntvénykivitel
  - ▶ 2x3 pontos szalagvezetés, hosszú élettartamú, könnyen átállítható
  - ▶ Forgács kefe
  - ▶ Automatikusan kikapcsol, ha a vágási folyamat végéhez ér
  - ▶ A kézi karon található nyomógomb segítségével a manuális üzemmódban ki- és bekapcsolható a fűrészszalag hajtás
  - ▶ A végütköző pontosan beállítható
  - ▶ Elektromos vezérlés
  - ▶ EMV szűrő



**S 131 GH**

Listaár: ~~351.052,-~~

**295.900,-**

Cikkszám: 3300131

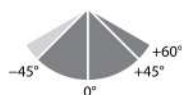

**S 150 G Vario**

Listaár: ~~486.323,-~~

**412.900,-**

Cikkszám: 3300150

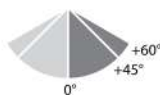

**S 300 DG**

Listaár: ~~1.659.511,-~~

**1.368.900,-**

Cikkszám: 3290290

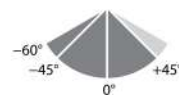

TÍPUS	S 131 GH	S 150 G VARIO	S 300 DG
Cikkszám	3300131	3300150	3290290
Listaár	<del>351.052,-</del>	<del>486.323,-</del>	<del>1.659.511,-</del>
<b>FORINT (BRUTTÓ)</b>	<b>295.900,-</b>	<b>412.900,-</b>	<b>1.368.900,-</b>
Vágási tartomány 0°	○ □ 128 mm   145 mm	150 mm   160 mm	255 mm
Vágási tartomány 0°	□ 100 × 145 mm	150 × 160 mm	190 × 310 mm
Vágási tartomány 45°	○ □ 90 mm   100 mm	105 mm	215 mm
Vágási tartomány 45°	□ 70 × 85 mm	105 × 130 mm	190 × 200 mm
Vágási tartomány -45°	○ □ 90 mm   100 mm	-	220 mm
Vágási tartomány -45°	□ 70 × 85 mm	-	135 × 190 mm
Vágási tartomány -60° / 60°	○ □ - / 45 mm	- / 65 mm	135 mm / -
Vágási tartomány -60° / 60°	□ - / 45 × 56 mm	- / 65 × 65 mm	135 × 135 mm / -
Fűrészszalag sebesség	22 / 31 / 55 m/perc.	20 – 65 m/perc	35 / 75 m/perc
A fűrészszalag mérete	1 640 × 13 × 0,65 mm	1 735 × 13 × 0,9 mm	2 750 × 27 × 0,9 mm
Motor teljesítmény / feszültség	1,1 kW / 230 V 1 Ph 50 Hz	1 100 W / 230 V 1 Ph 50 Hz	1 500 W / 400 V 3 Ph 50 Hz
Motor a hűtőfolyadék-berendezéshez	-	50 W	100 W
Méretetek	965 × 498 × 978 mm	1 240 × 510 × 930 mm	1 850 × 1300 × 1680 mm
Nettó tömeg	78 kg	100 kg	335 kg



## OPTI grind® GU 18 / 20 / 25

## Robusztus asztali köszörűgépek

- ▶ Hosszú élettartamú köszörűgép karbantartásmentes motorral
- ▶ Eredeti Optimum dizájn ami egyedülálló a piacon, továbbfejlesztett kialakítás az SM-szériához képest
- ▶ Alumínium gépház
- ▶ Szervizeléshez, csapágy cseréhez könnyen hozzáférhető
- ▶ A ház hőelvezetése sokkal jobb a hűtőbordáknak köszönhetően
- ▶ Kiegyensúlyozott rotor, minőségi csapágyazás a hosszú élettartam és a sima futás érdekében
- ▶ Rezgéscsillapító gumilábak
- ▶ Szikravédelem mindkét oldalon
- ▶ Két széles köszörűkoronggal szerelve
- ▶ Alapfelszereltség: durva- és finom köszörűkorongok (K36/K60)



**-19%**



## GU 20

Listaár: ~~76.681,-~~**61.900,-**

Cikkszám: 3101515

OPCIONÁLIS KIEGÉSZÍTŐ  
GÉPÁLLVÁNY GU KÖSZÖRŰKÖZHÖZ  
CIKKSZÁM: 3107118  
FORINT (BRUTTÓ)

45.900,-

TÍPUS	GU 18 (230 V)	GU 20 (230 V) / (400 V)	GU 20 S (230 V)	GU 20 S (400 V)	GU 25 (400 V)
Cikkszám	3101510	3101515/ 3101520	3101570	3101575	3101525
Listaár	<del>63.578,-</del>	<del>76.681,- / 84.771,-</del>	<del>125.230,-</del>	<del>131.009,-</del>	<del>121.376,-</del>
FORINT (BRUTTÓ)	49.900,-	61.900,- / 69.500,-	103.900,-	103.900,-	69.500,-
<b>TECHNIKAI ADATOK</b>					
Feszültség	230 V / 1 Ph -50 Hz	230 V / 400 V	230 V / 1 Ph -50 Hz	400 V/3 Ph 50Hz	400 V/3 Ph -50 Hz
Motorteljesítmény	450 W	600 W	600 W	600 W	1,5 kW
<b>KÖSZÖRŰKORONG</b>					
Méret	Ø 175 x 25 mm Furat Ø 32 mm	Ø 200 x 30 mm Furat Ø 32 mm	Ø 200 x 30 mm Furat Ø 32 mm	Ø 200 x 30 mm Furat Ø 32 mm	Ø 250 x 40 mm Furat Ø 32 mm
Fordulatszám	2.850 ford/perc	2.850 ford/perc	2.850 ford/perc	2.850 ford/perc	2.850 ford/perc
<b>MÉRETEK</b>					
H x Sz x M	389 x 233 x 279 mm	495 x 261 x 331 mm	665 x 577 x 382 mm	665 x 577 x 382 mm	471 x 319 x 365 mm
Nettó tömeg	14 kg	18,5 kg	20,7 kg	20,7 kg	32,5 kg

## OPTI polish® TS 305 - Tányéros csiszológép fémmegmunkáláshoz

- ▶ Sokoldalú felhasználhatóság
- ▶ Nagyoló-, finom- és alakcsiszolási műveletekhez
- ▶ Elszívósonkkal ellátva, melyhez elszívóberendezést lehet csatlakoztatni
- ▶ Csiszolóasztal ± 45°-ban billenthető
- ▶ Szériakivitelben ± 60°-ban beállítható géruitközővel
- ▶ Stabíl és biztos géptest
- ▶ Kiegyensúlyozott alumínium köszörűtányér a nyugodt futásért
- ▶ Nagyteljesítményű motor
- ▶ Öntapadós köszörűkorong, ami nagyon jól tapad ugyanakkor könnyen kicserélhető

## TS 305

Listaár: ~~101.235,-~~**83.500,-**

Cikkszám: 3310305



**-18%**

MŰSZAKI ADATOK	TS 305
Cikkszám	3310305
Listaár	<del>101.235,-</del>
FORINT (BRUTTÓ)	83.500,-
Feszültség	230 V / 1 Ph -50 Hz
Motorteljesítmény	900 W
Köszörűkorong átmérője	305 mm
Fordulatszám	1.420 f/p
Asztalméret	155 x 440 mm
Szögütköző állítása	± 60°
Köszörűasztal (dőnthetőség)	± 45°
Méret H x SZ x M	440 x 445 x 365 mm
Nettó tömeg	30 kg



# OPTIpolish® GH-10 T / GH-15 T Fúróélező köszörűgép

- ▶ Egyszerű kezelés a precíz és olcsó köszörüléshez a kétélű spirálfúrókon
- ▶ Könnyen mozgatható
- ▶ Hosszú élettartamú gyémántkőszörűk a tökéletes köszörüléshez
- ▶ Komplet ER-befogópatron készlet tartozék

## PATRONKÚPOK GH-10 T, ER 25 / GH-15 T, ER 32

TÍPUS	GH-10 T, ER 25
Cikkszám	3441109
Listaár	<del>61.269,-</del>
FORINT (BRUTTÓ)	52.900,-
TÍPUS	GH-15 T, ER 32
Cikkszám	3441122
Listaár	<del>76.681,-</del>
FORINT (BRUTTÓ)	66.500,-



### GH-10 T

Listaár: ~~203.837,-~~

**169.900,-**

Cikkszám: 3100110



### GH-15 T

Listaár: ~~585.689,-~~

**485.900,-**

Cikkszám: 3100115



TÍPUS	GH-10 T	GH-15 T
Cikkszám	3100110	3100115
Listaár	<del>203.837,-</del>	<del>585.689,-</del>
FORINT (BRUTTÓ)	169.900,-	485.900,-
TECHNIKAI ADATOK		
Feszültség	230 V / 1 Ph ~50 Hz	230 V / 1 Ph ~50 Hz
Motorteljesítmény	180 W	450 W
Fordulatszám (fokozatmentesen állítható)	5300 rpm	5000 rpm
Kőszörülhető csúcszög	90° - 135°	90° - 145°
Kőszörülési kapacitás (fúró)	Ø 3 mm - Ø 13 mm	Ø 3 mm - Ø 30 mm
Hosszúság	310 mm	450 mm
Szélesség	180 mm	240 mm
Magasság	190 mm	270 mm
Nettó súly	9,5 kg	33 kg

## MSR 4 / 7 Görgős anyagtovábbító asztalok

Optimális kiegészítő a hosszú és nehéz munkadarabok továbbításához

- ▶ Optimális segítség hosszú és nehéz munkadarabok felfektetéséhez
- ▶ Univerzálisan használható pl. fémipari fűrészgépén, körfűrészeken stb. kiegészítőjének
- ▶ Görgős felfekvő felület magassága fokozatmentesen állítható és rögzíthető
- ▶ Biztos munkadarab felfekvés a masszív és nagy terhelhetőségű acélgörgőknek köszönhetően
- ▶ Vég nélkül meghosszabbítható
- ▶ Kiegészíthető LMS hosszmérő rendszerrel

### MELLÉKELT KIEGÉSZÍTŐK:

- ▶ Rögzítő anyag a meghosszabbításához

TÍPUS	MSR 4	MSR 7
Cikkszám	3357610	3357611
FORINT (BRUTTÓ)	64.900,-	106.900,-
Hordozó görgő átmérő	60 mm	
Hordozó görgő szélesség	360 mm	
Szélesség	440 mm	
Hosszúság (mm)	1 000	2 000
Magasság	650 - 950 mm	
Statikus asztalterhelhetőség	500 kg	700 kg
Nettó tömeg	30 kg	58 kg



### MSR4

Listaár: ~~75.138,-~~

**64.900,-**

Cikkszám: 3357610

### MSR7

Listaár: ~~122.919,-~~

**106.900,-**

Cikkszám: 3357611

## Kézi nyomóprések DDP 30 / 50

Csapágyak, tüskék, perselyek, orsók, dugók kinyomására

- ▶ Stabil kialakítás
- ▶ Prémium szűrkeöntvény test
- ▶ Fokozatmentesen állítható kar
- ▶ Alaplemez négy pozícióban állítható
- ▶ Satupadra rögzíthető

**DDP 50**

Listaár: ~~377.232,-~~

**325.900,-**

Cikkszám: 3359015



TÍPUS	DDP 30	DDP 50
Cikkszám	3359013	3359015
Listaár	<del>449.066,-</del>	<del>377.232,-</del>
FORINT (BRUTTÓ)	102.900,-	325.900,-
TECHNIKAI ADATOK		
Maximális munkadarab magasság	310 mm	459 mm
Kinyúlás	150 mm	226 mm
Méreték	455 x 260 x 850 mm	650 x 350 x 785 mm
Tüske mérete	38x38x455 mm	50x50x647 mm
Súly	55 kg	167 kg
Effektív kézi erő	392.4 N (40 kg) / 589 N (60 kg)	392.4 N (40 kg) / 589 N (60 kg)
Hosszabbító kar	600 mm	850 mm
Kifejtett erő	7705 N (786 kg) / 11566 N (1179 kg)	10251 N (1045 kg) / 15372 N (1567 kg)

## Karos lemezvágó olló PS 125 / 150 / 300

Lemezek és lemezprofilok vágásához

- ▶ Lemezek és lemezprofilok vágásához
- ▶ Stabil vágótest
- ▶ Ergonomikusan jó vágási geometria
- ▶ Könnyű energia hatékony vágás a teljes vágáshosszon

- ▶ Kiegészítő átvezető furat a penge alatt a kör anyagok pontos vágásához
- ▶ Robusztus markolat (fogantyú) jó fogást biztosít
- ▶ Minőségi pengék

- ▶ A vágandó munkadarabot a beállítható asztali leszorító tartja vízszintes pozícióban
- ▶ Furatokkal ellátott lábazat a stabil rögzítés érdekében



**PS 125**

Listaár: ~~49.708,-~~

**42.900,-**

Cikkszám: 3241006

**PS 150**

Listaár: ~~68.974,-~~

**59.900,-**

Cikkszám: 3241007



**PS 300**

Listaár: ~~92.094,-~~

**77.900,-**

Cikkszám: 3241012



TÍPUS	PS 125	PS 150	PS 300
Cikkszám	3241006	3241007	3241012
Listaár	<del>49.708,-</del>	<del>68.974,-</del>	<del>92.094,-</del>
FORINT (BRUTTÓ)	42.900,-	59.900,-	77.900,-
TECHNIKAI ADATOK			
Anyaghosszúság maximum	(b) 95 mm	(b) 115 mm	(b) 235 mm
Anyagvastagság maximum	(c) 3 mm	(c) 4 mm	(c) 4 mm
Méreték H x Sz x M	245 x 110 x 935 mm	325 x 120 x 960 mm	490 x 155 x 1340 mm
Nettó tömeg	8,7 kg	10,7 kg	23 kg



## LED munkalámpák LED 3-500 / 8-600 / 8-720

Stabil fúró-marógép, fokozatmentesen szabályozható orsóhajtással és digitális fordulatszámkijelzővel. Opti MH 22 VD digitális pozíció kijelzővel



### LED 3-500

Listaár: ~~55.872,-~~

**34.500,-**

Cikkszám: 3351010



### 8-600 / 8-720

Listaár: ~~58.799,- / 59.967,-~~

**50.900,- / 51.900,-**

Cikkszám: 3351026 / 3351027



TÍPUS	LED MUNKALÁMPA 3-500	LED MUNKALÁMPA 8-600 / 8-720
Cikkszám	3351010	3351026 / 3351027
Listaár	<del>55.872,-</del>	<del>58.799,- / 59.967,-</del>
FORINT (BRUTTÓ)	<b>34.500,-</b>	<b>50.900,- / 51.900,-</b>

▶ Energiatakarékos és tartós lámpatest	▶ Színhőmérséklet 4000 - 4500 K
▶ Nagy teljesítményű LED	▶ Tömeg 3,6 kg
▶ Alacsony külső hőmérséklet a házban	▶ Csuklókar hossza LED 8-600: 505 mm, és 8-720: 720 mm
▶ Strapabíró olajálló és ütésálló műanyag	▶ Lámpa: 8 x 1 W LED / 230 V ~ 50 Hz
▶ Nem károsodik üzemelés alatt rázkódás vagy kisebb ütés hatására	▶ A lámpa burkolata biztonsági üvegből készült ellenáll a hőmérséklet változásnak
▶ Nagy pozicionálási stabilitás	▶ Fényeloszlás: közepes szélességű, aszimmetrikus, szög fénytörése 25 °
▶ Stabil flexibilis cső 530 mm hosszal	▶ IP65 (lámpa fej)
▶ Védelmi osztály IP64 (por és fröccsenő víz ellen védett)	▶ Tápkábel 1,2 m
▶ Élettartam 60.000 üzemóra	
▶ Színhőmérséklet 4000 - 4500 K	
▶ Tápkábel 1,2 m	
▶ Fekete	
▶ Lámpa: 3 x 1 W LED / 230 V ~ 50 Hz	

## FP30 kézi élhajlító

Satuba fogható 320 mm max 2,5 mm lemezhajlító

- ▶ FP 30 kézi élhajlító - univerzálisan alkalmazható
- ▶ Lemezek hajlításához
- ▶ Cserélhető hajlító szegmensek
- ▶ A hajlítogerenda kényelmes elfordítható a kar fogantyúja felett
- ▶ Magas minőségű hajlító szegmensek
- ▶ Satuban való használathoz
- ▶ Hajlító szegmensek: 150 mm / 75 mm / 50 mm és 25 mm cserélhető

### FP30

Listaár: ~~65.121,-~~

**54.900,-**

Cikkszám: 3244028

TÍPUS	FP30
Cikkszám	3244028
Listaár	<del>65.121,-</del>
FORINT (BRUTTÓ)	<b>54.900,-</b>
TECHNIKAI ADATOK	
Anyagszélesség max.	320 mm
Anyagvastagság max.	2,5 mm
Maximum hajlítási teljesítmény 90° Alu/Réz	300 x 2 mm
Maximum hajlítási teljesítmény 90° Acéllemez	300 x 1 mm
Méretetek (Sz x M x H)	340 x 50 x 600 mm
Tömeg	10 kg



## HSBM 305 HS / 610 HS / 1020-10 – Kézi élhajlító gépek

- ▶ Ideális minden profil előállításához a teljesen hajtogatott dobozokig (HSBM 610HS)
- ▶ Kedvező árú induló modell iparosok számára
- ▶ Az egyszerű tervezés és konstrukció pontos munkát garantál
- ▶ A lemezt biztonságosan fogja be a szorítóberendezés

### HSBM 305 HS/610 HS:

- ▶ A felsőgerenda excenterrel gyors és kezelőbarát módon állítható be
- ▶ A hajlítókád hajtogatása fogófüllel történik
- ▶ Felsőgerendával a magasan hajlított U-profilokhoz

- ▶ Ötszörösen szegmentált felsőgerendával 25/50/75/205/255 mm

- ▶ Könnyen szállítható

### HSBM 1020-10 HS:

- ▶ A felsőgerenda egyszerűen beállítható
- ▶ Hajtogatás dupla kézi karral
- ▶ Lemezbiztonságos rögzítése a szorítóberendezéssel



### HSBM 610 HS

 Listaár: ~~123.445,-~~
**106.900,-**

Cikkszám: 3772610



### HSBM 1020-10

 Listaár: ~~391.794,-~~
**338.900,-**

Cikkszám: 3771020

TÍPUS	HSBM 305 HS	HSBM 610 HS	HSBM 1020-10
Cikkszám	3772305	3772610	3771020
Listaár	<del>86.289,-</del>	<del>123.445,-</del>	<del>391.794,-</del>
FORINT (BRUTTÓ)	74.900,-	106.900,-	338.900,-
<b>MŰSZAKI ADATOK</b>			
Max. munkaszélesség	305 mm	610 mm	1020 mm
Max. lemezvastagság	1,0 mm	1,0 mm	1,0 mm
Max. hajl. szög	135°	135°	135°
Tömeg	30 kg	42 kg	105 kg
Méretek (mm)	500 x 350 x 410	850 x 360 x 420	1276 x 550 x 975

## TBS 650-12 T – Manuális precíziós asztali lemezvágóolló

- ▶ Fém, papír, műanyag és egyéb anyagok vágásához
- ▶ Elöl anyagütközővel
- ▶ Edzett kés
- ▶ Hátoldalon méretskála

TÍPUS	TBS 650-12 T
Cikkszám	3776165
Listaár	<del>342.252,-</del>
FORINT (BRUTTÓ)	295.900,-
Vágószélesség max.	650 mm
Lemezvastagság	1,25 mm
Hátsó ütköző mérettart.	0-500 mm
Méretek	970 x 470 x 540 mm
Tömeg	100 kg

### TBS 650-12 T

 Listaár: ~~342.252,-~~
**295.900,-**

Cikkszám: 3776165



## UB 10 – Univerzális kézi hajlítógép lapos, és köracélok szög-, kör-, -abroncs és spirálhajlításra

- ▶ Hideghajlítás 180°-os szögig
- ▶ Beállítható szögütköző a kiváló ismétlési pontosságért
- ▶ Az UB 11-es kiegészítővel, a spirálok hajlítása is lehetséges
- ▶ Könnyen szállítható, ideális műhelybe, szerelésekhez, szervizautókba
- ▶ A hajlítógépség opcionális rögzítőlappal akár satuba is fogható

### UB 10

 Listaár: ~~177.648,-~~
**153.900,-**

Cikkszám: 3776010

MŰSZAKI ADATOK	UB 10	
Cikkszám	3776010	
FORINT (BRUTTÓ)	153.900,-	
Max. hajlítási méret laposacél: körhajlítás / él hajlítás	10 x 50 mm / 6 x 50 mm	
<b>ALAPANYAG</b>	<b>ACÉL/ ALU./ RÉZ</b>	<b>NEMESACÉL</b>
Köranyag	Ø 16 mm	Ø 14 mm
Négyzetanyag	16 x 16 mm*	14 x 14 mm*
Cső	G 3/4"	



## PRM 10 E – Motoros gyűrűhajtógép

### PRM 10 E

- ▶ Motorizált kivitel
- ▶ Vízszintes és függőleges munkalehetőség
- ▶ Erőteljes 2 fokozat 400 Voltos motor
- ▶ Bal/jobbi irányú hajtás bekapcsolása lábpedál segítségével

**PRM 10 E**  
Listaár: ~~833.821,-~~  
**721.900,-**  
Cikkszám: 3780011



TÍPUS	PRM 10 E
Cikkszám	3780011
Listaár	<del>833.821,-</del>
FORINT(BRUTTÓ)	721.900,-
<b>MŰSZAKI ADATOK</b>	
Görgő-Ø	30 mm
Görgő-Ø felül	98 mm
Görgő-Ø alul	118 mm
Tömeg	230 kg
Méreték	700 x 700 x 1400mm

## FSBM 1020-25 E

Kézi hajtógép munkadarab rögzítéssel, lábpedállal

- ▶ A munkadarab rögzítése lábpedállal történik, ezáltal mindkét kéz szabad marad az anyagellátáshoz
- ▶ Erős segédmunkahenger könnyíti a hajtást
- ▶ Széles nyílás a felső és alsó gerenda között 25 mm-ig
- ▶ Önkenő csapágyazás
- ▶ A felsőgerenda szorítónyomása és anyagvastagság egyszerűen beállítható a recézett fejű csavarral
- ▶ Állítható ütköző a hajtási szöghöz



**FSBM 1020-25 E**  
Listaár: ~~681.194,-~~  
**589.900,-**  
Cikkszám: 3772125

TÍPUS	FSBM 1020-25 E
Cikkszám	3772125
Listaár	<del>681.194,-</del>
FORINT(BRUTTÓ)	589.900,-
<b>MŰSZAKI ADATOK</b>	
Max. lemezvastagság Alu / Rozsdamentes acél / Acél*	3 mm / 1,5 mm / 2,5 mm
Hajlítási szög max.	135°
Méreték H x Sz x M mm-ben	1350 x 800 x 1130
Tömeg	290 kg

## RBM 305 / 610 - 08 / 1050-10 – Motoros, kézi hengeres hengerítőgépek

- ▶ Acél hengerek
- ▶ A felső henger kivehető, ezáltal a kész munkadarab egyszerűen eltávolítható
- ▶ Aszimmetrikus henger rendszer a kényelmesebb előhajtáshoz
- ▶ Ferdén állítható oldalhenger kúpos hajtáshoz
- ▶ Rögzítő és oldalhenger drótbefoglaló horonnyal
- ▶ Henger meghajtása kézi karral, vagy hajtóművel
- ▶ Különösen kézreálló és azáltal alkalmas szűkebb helyviszonyok közötti munkavégzéshez
- ▶ A kis tengelyméret miatt praktikus
- ▶ 3 hengeres hengerítőgép alkalmas minden kör alakú munkadarab előállítására mint pl. cső, henger stb.
- ▶ Egyszerű felépítés



**MEGJEGYZÉS**  
**A GÉPTALP NEM TARTOZÉK!**

**RBM 610-08**  
Listaár: ~~112.085,-~~  
**96.900,-**  
Cikkszám: 3780618



**RBM 305**  
Listaár: ~~63.995,-~~  
**55.500,-**  
Cikkszám: 3780112

TÍPUS	RBM 305	RBM 610-08	RBM 1050-10
Cikkszám	3780112	3780618	3813101
Listaár	<del>63.995,-</del>	<del>112.085,-</del>	<del>476.181,-</del>
FORINT (BRUTTÓ)	55.500,-	96.900,-	411.900,-
<b>MŰSZAKI ADATOK</b>			
Max. munkaszélesség	305 mm	610 mm	1050 mm
Max. lemezvastagság	0,80 mm	0,80 mm	1,0 mm
Tengely-Ø	25 mm	38 mm	56 mm
Hajlítás-Ø min.	40 mm	60 mm	84 mm
Tömeg	14 kg	37 kg	325 kg
Méreték H x Sz x M	580 x 210 x 255 mm	885 x 220 x 340 mm	1400 x 700 x 1120 mm

**RBM 1050-10**  
Listaár: ~~476.181,-~~  
**411.900,-**  
Cikkszám: 3813101



\*A teljesítmény adatok a 400N/mm<sup>2</sup> szakitószilárdságú anyagokra vonatkoznak



## MB-sorozat

Sokoldalúan felhasználható mágneses talpas fúrógépek, nagy átmérőjű, furatok gazdaságos és gyors fúrásához

- ▶ 19 mm-es Weldon száras koronafúróhoz
- ▶ Stabil fúróvezetés, így ideális építkezéseken
- ▶ Nagy mágneses tartóerő
- ▶ A hűtőfolyadék elvezetés a koronához
- ▶ Gyorszorító tokmány
- ▶ Biztonságos és megbízható működés

### Gazdaságosabb és gyorsabb fúrás mint csigafúróval



#### TELI FÚRÁS:

- ▶ Előfúrás általában szükséges
- ▶ Időigényes szerszámcseré nagy átmérő esetében
- ▶ Nagy energiaigény
- ▶ Gyengébb furatminőség



#### MÁGFÚRÁS:

- ▶ Előfúrás, központozás nem szükséges
- ▶ Kisebb vágási felület ezáltal gyorsabb munkavégzés kisebb energiaigény
- ▶ Gyorsabb szerszámcseré a „lock and load” systemnek köszönhetően (kivéve MB 754-nél)



# MB 351

#### MB 351

Listaár: ~~250.960,-~~

**221.900,-**

Cikkszám: 3860351



# MB 502

#### MB 502

Listaár: ~~418.975,-~~

**362.900,-**

Cikkszám: 3860502



# MB 754

#### MB 754

Listaár: ~~461.510,-~~

**353.900,-**

Cikkszám: 3860754

#### MB 351

- ▶ 1 sebesség
- ▶ Gyorszorító tokmánnyal
- ▶ 1100 watt-teljesítmény
- ▶ Mágneses tartóerő 15.000 N

#### MB 502

- ▶ 2 sebesség
- ▶ 2.000 watt teljesítmény
- ▶ Gyorszorító tokmánnyal
- ▶ Mágneses tartóerő 32.000 N

#### MB 754

- ▶ 4 sebesség
- ▶ 2.000 watt teljesítmény
- ▶ Mágneses tartó-erő 32.000 N
- ▶ MK 3 orsókúppal
- ▶ Bal/jobb menetirány

TÍPUS	MB 351	MB 502	MB 754
Cikkszám	3860351	3860502	3860754
Listaár	<del>250.960,-</del>	<del>418.975,-</del>	<del>461.510,-</del>
FORINT (BRUTTÓ)	<b>221.900,-</b>	<b>362.900,-</b>	<b>353.900,-</b>
<b>TECHNIKAI ADATOK</b>			
Elektromos csatlakozás	230 V / 50 Hz	230 V / 50 Hz	230 V / 50 Hz
Motorteljesítmény	1 100 W	2 000 W	2 000 W
Max. Fúró-Ø / koronafúróval	35 mm	50 mm	75 mm
Max. Fúrás mélység / koronafúróval	50 mm	75 mm	50 mm
Max. Fúró-Ø / csigafúróval	13 mm	16 mm	32 mm
Max. Fúrás mélység / csigafúróval	140 mm	110 mm	150 mm
Orsókúp	M 27	M 24	MK 3
Weldon	19 mm	19 mm	19 mm
Sebesség terhelés alatt	330 ford/perc	230/300 ford/perc	90/120/180/230 ford/perc
Mágneses talp méretek	165 x 80 mm	200 X 100 mm	200 X 100 mm
Mágneses tartóerő	15 000N	32 000N	32 000N
Méretek	450 x 330 x 260 mm	330 x 125 x 476 mm	330 x 125 x 476 mm
Nettó tömeg	12,6 kg	22,9 kg	24,8 kg

1) adapterrel és fúrótokmánnyal felszerelve





## Kiegészítők MB-szériához

### Fúrótokmány-felfogó adapter 16mm

(MB351-hez)

- ▶ Menet: 1/2" x 15 mm AG
- ▶ Tengelyhossz: 27 mm
- ▶ Átmérő: Ø 35 mm
- ▶ Rögzítés: M 24



TÍPUS	FÚRÓTOKMÁNY ADAPTER CSIGAFÚRÓHOZ
Cikkszám	3876001 / 3876004
Listaár	<del>5.463,-</del> / <del>5.463,-</del>
FORINT (BRUTTÓ)	4.900,- / 4.900,-

### Fúrótokmány kulccsal 16mm

(MB351 - 502 - 754-hez)

- ▶ Tokmány 1,5 - 13 mm + kulcs (3876002)
- ▶ Tokmány 1 - 16 mm + kulcs (3876005)



TÍPUS	FÚRÓTOKMÁNY KULCCSAL 16MM
Cikkszám	3876005(MB502-754) / 3876002 (MB351)
Listaár	<del>6.831,- / 3.595,-</del>
FORINT (BRUTTÓ)	5.900,- / 3.200,-

### Fúrótokmány gyorszorítású

(MB351 - 502-höz)



TÍPUS	FÚRÓTOKMÁNY GYORSZORÍTÁSÚ
Cikkszám	3877502(MB502) / 3877351(MB351)
Listaár	<del>29.600,- / 250.960,-</del>
FORINT (BRUTTÓ)	25.900,- / 221.900,-

### Fúrótokmány-felfogó adapter

(MB754-hez)

- ▶ Méret: MK 3



TÍPUS	MUNKATÉR LÁMPA
Cikkszám	3876007
Listaár	<del>20.951,-</del>
FORINT (BRUTTÓ)	18.500,-

### Menetfúró adapter

(MB754-hez) menetfúró befogásához M3/8 - 12/20

- M3-12
- ▶ 19mm/MK3
- M8-20
- ▶ 31mm/MK3



TÍPUS	MENETFÚRÓ ADAPTER M3-12
Cikkszám	3876017
Listaár	<del>66.030,-</del>
FORINT (BRUTTÓ)	57.500,-
TÍPUS	MENETFÚRÓ ADAPTER M8-20
Cikkszám	3876018
Listaár	<del>66.030,-</del>
FORINT (BRUTTÓ)	57.500,-

### Rögzítő adapter

mágnestálpas fúróhoz (MB754-hez)

- ▶ Kifejezetten az MB 754 típusúhoz; 32 - 203 mm
- ▶ A gép csövekre rögzítéséhez
- ▶ Egyszerű felszerelés
- ▶ Masszív és megbízható



TÍPUS	RÖGZÍTŐ ADAPTER
Cikkszám	3867504
Listaár	<del>106.339,-</del>
FORINT (BRUTTÓ)	91.900,-

## SSG 12 / 16 - Tömörítő- és nyújtógép

- ▶ Sárvédőív, ablakkeret, eső- ereszcatorna vagy klasszikus járművek ajtókeretének gyártásához
- ▶ Hajlított szélű lemezek zömítéséhez és nyújtásához
- ▶ Tiszta, gyors és zajmentes munka
- ▶ Zömítő és nyújtó szerszámok tartozékok
- ▶ Gyors és egyszerű szerszámcseré
- ▶ Könnyen kezelhető

#### SSG 16:

- ▶ Erőkifejtés lábpedál segítségével
- ▶ Szállító egység a könnyű mozgatáshoz

TÍPUS	SSG 12	SSG 16
Cikkszám	3776102	3776103
Listaár	<del>80.509,-</del>	<del>447.932,-</del>
FORINT(BRUTTÓ)	69.900,-	387.900,-
Lemezvastagság	1,2 mm	1,5 mm
Kinyúlás	25 mm	153 mm
Méretek	150 x 50 x 140 mm	1175 x 410 x 920 mm
Tömeg	5,5 kg	36 kg



SSG 12

SSG 16

# MBSM 75 / 100 / 150 szalagcsiszológépek

Kétebességű szalagcsiszológépek ipari felhasználásra

- ▶ Nagy teljesítményű motor és rezgésmentes futás a legjobb csiszolási eredmény érdekében
- ▶ Szikravédó plexivel
- ▶ Gyors és egyszerű csiszolászalagcsere a gyorsbefogórendszernek köszönhetően
- ▶ Szalagvezetés egyszerűen állítható
- ▶ 2 oldalon elszívócsonkkal (közvetlenül a szikraszekrényénél, ill. a hátsó görgőnél)
- ▶ A csiszolászalag automatikus utánszorítása állandó a rugós rendszernek köszönhetően
- ▶ Elszívóval és anélkül is használható



MBSM 150-200-2

**MBSM 75-200-2**  
 Listaár: ~~301.694,-~~  
**215.900,-**  
 Cikkszám: 3922075

**MBSM 100-130-2**  
 Listaár: ~~203.028,-~~  
**147.900,-**  
 Cikkszám: 3921225

**MBSM 150-200-2**  
 Listaár: ~~379.100,-~~  
**268.900,-**  
 Cikkszám: 3922150

MŰSZAKI ADATOK	MBSM 75-200-2	MBSM 100-130   MBSM 100-130-2 (230 V / 400 V)	MBSM 150-200-2
Cikkszám	3922075	3921226 / 3921225	3922150
Listaár	<del>301.694,-</del>	<del>184.054,- / 203.028,-</del>	<del>379.100,-</del>
FORINT(BRUTTÓ)	<b>215.900,-</b>	<b>134.900,- / 147.900,-</b>	<b>268.900,-</b>
Csiszolászalag szélessége / hossza	75 mm / 2000 mm	100 mm / 1220 mm	150 mm / 2000 mm
Szalagsebesség	14,5 / 29 m/s	19 m/s / 9,5   19 m/s	14,5 / 29 m/s
Motorteljesítmény	1,5 / 2,2 kW	1,5 kW / 1/1,5 kW	2,2 / 2,8 kW
Elektromos csatlakozás	400V / 50 Hz	230 V   50 Hz / 400V / 50 Hz	400V / 50 Hz
Kontakt görgő Ø	200 mm	130 mm	100 mm
Elszívócsonk Ø	100 mm	100 mm	100 mm
Méret ( H x Sz x M )	1070 x 340 x 950 mm	690 x 390 x 360 mm	1070 x 415 x 950 mm
Tömeg	72 kg	37 kg	90 kg



# KRBS 101 csőáthátás csiszoló

Innovatív, multifunkcionális szalagcsiszoló, csövek, zártszelvények és lapos acél felületének csiszolásához

- ▶ Könnyen beállítható szalagvezetés a feszítőgörgőkkel
- ▶ A forgatható pofák lehetővé teszik a biztonságos befogást csövek, zártszelvények és lapos acél esetén
- ▶ Beállítható csiszolási szög 30 - 90° és 0° - 60°
- ▶ A feszítő görgőt az optimalizált gyorszáras tartónak köszönhetően egyszerűen szerszám nélkül lehet cserélni
- ▶ Extra tartós, a nagyobb és jobb görgős csapágák miatt
- ▶ A feszítőgörgő tartók praktikusán az aléptípusba vannak kialakítva
- ▶ Széles feszítőgörgő kínálat különböző csőátmérok csiszolásához opcióként rendelhető
- ▶ Gyors váltás a cső vagy zártszelvény csiszolásához
- ▶ Nagyteljesítményű motor
- ▶ Majdnem az összes beállítás, szerszám nélkül elvégezhető
- ▶ A nagy, kihajtható védőplexi optimális látóteret biztosít
- ▶ A 2 szalag sebesség optimálisan alkalmazkodik a szükséges anyaghoz (15 m/s ideális rozsdamentes acélhoz és alumíniumhoz, 30 m/s alkalmas acélhoz)
- ▶ Két könnyen eltávolítható forgácsoladékgyűjtő konténer
- ▶ Szívócsonk ( Ø 74 mm ) áll rendelkezésre az elszívóberendezés csatlakoztatásához
- ▶ Elszívó berendezés opcionálisan kapható
- ▶ Vibrációmentes aléptípus



**KRBS 101**  
 Listaár: ~~720.643,-~~  
**579.900,-**  
 Cikkszám: 3921001

TÍPUS	KRBS 101
Cikkszám	3921001
Listaár	<del>720.643,-</del>
FORINT(BRUTTÓ)	<b>579.900,-</b>
Hálózati bemenet	400V / 50 Hz
Motorteljesítmény	2,5 / 3,3 kW
Motor fordulatszám	1400 / 2800 ford / perc
Csiszolható átmérő	20 - 76 mm
Csiszolási szög	30 - 90° ( 0 - 60° )
Szalag méret ( H x SZ )	2000x100 mm
Szalagsebesség	15 / 30 m/s
Elszívócsonk Ø	2 x 74 mm
Méret ( H x SZ x M )	1250x750x1140 mm
Tömeg	159 kg



## AS 1601 elszívó berendezés szalagcsiszolóhoz

MBSM 75 / 150 csiszológéphez

- ▶ Hatékony fémpor elszívás
- ▶ Gyors és egyszerű szűrőcsere
- ▶ Nagy gyűjtőtartállyal rendelkezik
- ▶ Porzsákkal

### TARTOZÉKOK

- ▶ 1 x Porzsák
- ▶ 4 x Csőbilincs Ø 100 - 120 mm
- ▶ 1 x Elnívócső Ø 100 mm, 1 m hossz
- ▶ 1 x Elnívócső Ø 100 mm, 2 m hossz

MŰSZAKI ADATOK	AS 1601
Cikkszám	3922006
Listaár	<del>214.412,-</del>
<b>FORINT (BRUTTÓ)</b>	<b>185.500,-</b>
Motorteljesítmény / Feszültség	0,75 kW / 400V 50 Hz 3 Ph
Elszívócsnek mérete	2 x Ø 100 mm
Elszívás porzsák és cső nélkül	1100 m <sup>3</sup> /h
Méreték porzsák nélkül	840 x 560 x 1180 mm
Tömeg	36 kg

### AS 1601

Listaár: ~~214.412,-~~

**185.500,-**

Cikkszám: 3922006



## Anyagtovábbító állványok MS 3 / MS 3 V

Optimális hosszú és nehéz munkadarabok továbbításához

TÍPUS	MS 3	MS 3 V
Cikkszám	3660700	3660705
<b>LISTAÁR</b>	<del>40.526,-</del>	<del>40.526,-</del>
<b>FORINT (BRUTTÓ)</b>	<b>35.500,-</b>	<b>35.500,-</b>
Maximum szélesség / görgő átmérő	400 mm / 52 mm	2 x 130 mm / 2 x 52 mm
Max. teherbírás	400 kg	400 kg
Állvány magassága	580 - 970 mm	



## VMBS 1408 vertikális szalagfűrészgép

Masszív kialakítású függőleges fémszalagfűrészek szalaghegesztő berendezéssel

- ▶ Ergonomikus kezelőelemekkel
- ▶ Rendkívül stabil felépítésű kivitel
- ▶ Munkaterület megvilágítással
- ▶ Dönthető munkaasztal szürkeöntvényből
- ▶ A sebesség fokozatmentesen szabályozható
- ▶ Szalagfeszesség- és sebességjelző
- ▶ Beépített szalaghegesztő, lágyító-, vágó- és csiszolóberendezéssel
- ▶ Párhuzamos vágással

### VMBS 1408

Listaár: ~~2.123.649,-~~

**1.836.900,-**

Cikkszám: 3951407

MŰSZAKI ADATOK	VMBS 1408
Cikkszám	3951407
Listaár	<del>2.123.649,-</del>
<b>FORINT (BRUTTÓ)</b>	<b>1.836.900,-</b>
Garatmélység	356 mm
Max. vágási méret	205 mm
Asztal mérete	500 x 500 mm
Munkaterület magassága	990 mm
Asztal forgathatósága bal/jobbról	5°/5°
Fűrészszalag hossza	2880 mm
Max. fűrészszalag szélessége	13 mm
Fűrészszalag sebessége (1. fokozat)	20 - 80 m/perc
Fűrészszalag hegesztőberendezés telj.	13 mm
Motorteljesítmény / Feszültség	0,75 kW / 400V 50Hz
Méreték	850 x 600 x 1740 mm
Tömeg	275 kg



**-14%**

# Metallkraft MBS fémszalagfűrészek

Különösen csendes és precíz gérvágó fémszalagfűrészek

- ▶ Ideális acél, alumínium, réz, PVC és teflon fűrészeléséhez
- ▶ Fokozatmentes, elektromos sebességszabályozás 30-80 m/perctől
- ▶ 60%-kal csendesebb, mint a hasonló szalagfűrészek - szabadalmazott meghajtás
- ▶ Alacsony rezgés és minimális kopás a speciális hajtóműnek és két nagy edzett acél fogaske-reknek köszönhetően
- ▶ DC meghajtómotor alacsony fordulatszámmal és karbon kefe az akár tízszer hosszabb élettartamhoz
- ▶ Elektromos hő- és amperfelvétel ellenőrző a túlterheltség ellen



**MBS 105**  
Listaár: ~~190.476,-~~  
**164.900,-**  
Cikkszám: 3630105



**MBS 125**



**MBS 155 K**

TÍPUS	MBS 105	MBS 125	MBS 155 K
Cikkszám	3630105	3630125	3630152
Listaár	<del>190.476,-</del>	<del>251.777,-</del>	<del>516.248,-</del>
<b>FORINT (BRUTTÓ)</b>	<b>164.900,-</b>	<b>217.900,-</b>	<b>446.900,-</b>
Motorteljesítmény	1 010 W	1 010 W	2 000 W
Feszültség	230 V / 1 Ph ~ 50 Hz	230 V / 1 Ph ~ 50 Hz	230 V / 1 Ph ~ 50 Hz
Fűrészlap sebesség	30-80 m /perc	30-80 m /perc	30-80 m /perc
Fűrészlap mérete	1335 x 13 x 0,65 mm	1440 x 13 x 0,65 mm	1 735 x 13 x 0,9 mm
Mérete	630 x 300 x 410 mm	700 x 350 x 410 mm	1 010 x 420 x 875 mm
Tömeg	20,5 kg	23,5 kg	91 kg

## BMBS 230 X 280 H-DG – Hidraulikus billenőgerendás fémszalagfűrész, szögállítás +60°-tól -45°-ig

- ▶ Alkalmos rozsdamentes acél, szerszámacél, üreges profilok és tömör anyagok vágására
- ▶ Rendkívül stabil és robusztus konstrukció
- ▶ Erős háromfázisú motorral
- ▶ A motor túlterhelés védelemmel ellátva
- ▶ Forgótányéros kivitel (forgatható fűrészkeret)
- ▶ Precíz és robusztus szalagvezetés, állítható keményfém vezetéssel
- ▶ Gyors szorítású satu
- ▶ Fűrészgerenda szögállítása +60°-tól -45°-ig



**AJÁNLOTT HŰTŐFOLYADÉK KONCENTRÁTUM**

MEGNEVEZÉS	Cikkszám	FORINT(BRUTTÓ)
Hűtőfolyadék koncentrátum 5 l	3601752	<b>8.200,-</b>

**BMBS 230x280 H-DG**  
Listaár: ~~1.639.311,-~~  
**1.417.900,-**  
Cikkszám: 3680013

TECHNIKAI ADATOK	BMBS 230x280 H-DG
Cikkszám	3680013
Listaár	<del>1.639.311,-</del>
<b>FORINT (BRUTTÓ)</b>	<b>1.417.900,-</b>
Motorteljesítmény 400 V / 50 Hz	0,75 / 1,1 kW
Fokozatok száma	2
Fűrészszalag sebessége	35/70 m/perc
Fűrészszalag mérete	2720x27x0,9 mm
Méretetek (H. x Sz. x M. max.)	1650 x 885 x 1860 mm
Asztalmagasság	785 mm
Tömeg	280 kg
<b>SZÁLLÍTOTT TARTOZÉKOK</b>	<ul style="list-style-type: none"> <li>▶ Bi-metál fűrészszalag</li> <li>▶ Anyagütköző</li> <li>▶ Hűtőrendszer</li> </ul>

**VÁGÓKAPACITÁS BMBS 230 x 280 H-DG**

mm	0°	45°	60°	45°	$\frac{a}{a \times b}$
	230	190	100	170	X
	150*	110*	80*	110*	X
	280x210	180x170	100x70	170x120	280x125
	260x230	170x190	110x90	125x230	280x125



## HKS 230

Kézi körfűrészek alumínium, acél és nemesacél vágására

- ▶ Ideális gép szerelőműhelyeknek, lakatosműhelyeknek stb.
- ▶ Rozsdamentes acél vágás
- ▶ A forgács elvezeti a hőt, ezáltal csak csekély hőterhelés a vágás során
- ▶ Stabillabb és robusztusabb felépítés

TÍPUS	HKS 230
Cikkszám	3840231
Listaár	<del>152.703,-</del>
FORINT (BRUTTÓ)	131.900,-
Vágási mélység 90°	80 mm
Vágási mélység 45°	56 mm
Fordulatszám	2 200 f/p
Max. fűrészlap -Ø	230 mm
Fűrészlárcsa furat	25,4 mm
Motor	1 700 W / 230 V
Méreték	620 × 320 × 270 mm
Nettó tömeg	7,1 kg

HKS 230  
Listaár: ~~152.703,-~~  
**131.900,-**  
Cikkszám: 3840231



## Fémipari fűrészszalagok / Kiegészítők

Fémipari fűrészszalagok, összecukható állvány és körfűrész lárcsák acél, alumínium és saválló acélhoz



**MBS 125**

1440x13x0,65 mm



FÉMIPARI FÜRÉSZSZALAG  
CIKKSZÁM : 3650014  
P6/10 M42-CO VÉGT.  
FORINT (BRUTTÓ)  
**5.500,-**



**MBS 125**

1440x13x0,65 mm



FÉMIPARI FÜRÉSZSZALAG  
CIKKSZÁM : 3650015  
P10/14 M42-CO VÉGT.  
FORINT (BRUTTÓ)  
**5.500,-**



**S 181G**

2362x19x0,9 mm



FÉMIPARI FÜRÉSZSZALAG  
CIKKSZÁM : 3357521  
P6/10 M42-CO VÉGT.  
FORINT (BRUTTÓ)  
**8.900,-**



**MTS 356**



ÖSSZECUKHATÓ ÁLLVÁNY  
CIKKSZÁM : 3630000  
FORINT (BRUTTÓ)  
**21.900,-**

### KÖRFÜRÉSZ ACÉLHOZ

**230/25,4 Z48 EVO230**

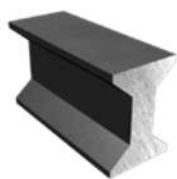

CIKKSZÁM : 3850231  
MAX.FORD. 2700 / FURAT 25,4 MM  
VASTAGSÁG 2,0 MM / FOGSZÁM 48  
FORINT (BRUTTÓ)  
**19.500,-**

### KÖRFÜRÉSZ SAVÁLLÓ ACÉLHOZ

**230X2X25,4 Z80 EVO230**



CIKKSZÁM : 3850233  
MAX.FORD. 2700 / FURAT 25,4 MM  
VASTAGSÁG 1,8 MM / FOGSZÁM 60  
FORINT (BRUTTÓ)  
**22.900,-**

### KÖRFÜRÉSZ ALUMÍNÍUMHOZ

**230/25,4 Z48 EVO230**



CIKKSZÁM : 3850232  
MAX.FORD. 2700 / FURAT 25,4 MM  
VASTAGSÁG 2,4 MM / FOGSZÁM 80  
FORINT (BRUTTÓ)  
**21.900,-**

Ajánlott gép



# KOMPRESSZOROK / SŰRÍTETT LEVEGŐ TECHNOLÓGIA

Belépő szintű modellek

Profi szerelőknek

Kisipari kompresszorok



Professzionális mobil kompresszorok  
maximális felszereltséggel

Telepített - nagy teljesítmény

Halk kompresszorok - közvetlen  
a munkaterület mellett felhasználható



Mobil, és telepített csavarkompresszorok

Levegőelosztó egységek és hálózati rendszerek

Levegős szerszámok különféle felhasználásra



## Aircraft kompresszorok - Minőségi kompresszorok igényes felhasználóknak

- ▶ Univerzálisan felhasználható otthoni, DIY és kisüzemi célokra
- ▶ Termikus védelem óvja meg a motort a túlmelegedéstől és a túlterheléstől
- ▶ A szériakivitelű nyomásszabályzóval az üzemi nyomás fokozatmentesen beállítható
- ▶ Mobil, könnyen mozgatható

- ▶ 2 manométer a tartály- és üzemi nyomás kijelzéséhez
- ▶ Teljesen automata be- és kikapcsolás
- ▶ Porfestett légtartály

### MOBILBOY 185 OF E

- ▶ Hordozható modellek olajmentes sűrítővel univerzális alkalmazáshoz 10 barig

ELŐNYÖK



10 bar

Mobil

Olajmentes



**MOBILBOY 185 OF E**

Listaár: ~~69.066,-~~

**59.900,-**

Cikkszám: 2001240

TÖVÁBBI TULAJDONSÁGOK

#### OLAJMENTES SŰRÍTÉS

- ▶ Nincs szükség olajcserére
- ▶ A legjobb munkaminőségért, a levegős eszközök hosszú élettartama mellett

#### KOMPLETT FELSZERELTSÉG

- ▶ Egy manométerrel a munkanyomáshoz
- ▶ 1 db egykezes gyorscsatlakozóval
- ▶ A munkanyomás a nyomásszabályzóval fokozatmentesen állítható

### Airboy Silence 50 OF E

- ▶ Praktikus, olajmentes kompresszor univerzális felhasználásra otthoni, DIY, és kisüzemi célokra

ELŐNYÖK



8 bar

Nagyon halk

Olajmentes



**Airboy Silence 50 OF E**

Listaár: ~~73.153,-~~

**63.500,-**

Cikkszám: 2000085

TÖVÁBBI TULAJDONSÁGOK

- ▶ Elektromotor védő kapcsolóval
- ▶ Egy-egy manométer a tartály- és munkanyomás kijelzéséhez
- ▶ Porfestett légtartály

#### KÜLÖNLEGES FELSZERELÉSI JELLEMZŐK

- ▶ Olajmentes dugattyús kompresszor, nem szükséges az olajcseré, és nincs olaj a kondenzált vízben
- ▶ Egykezes gyorscsatlakozó
- ▶ Nyomásszabályzó
- ▶ Rezgéscsillapító gumitalpak

TÍPUS	MOBILBOY 185 OF E	AIRBOY SILENCE 50 OF E
Cikkszám	2001240	2000085
Listaár	<del>69.066,-</del>	<del>73.153,-</del>
FORINT (BRUTTÓ)	59.900,-	63.500,-
<b>MŰSZAKI ADATOK</b>		
Sűrítőrendszer*	WDS	WDS
Beszívott levegőmennyiség	180 liter/perc	49 liter/perc
Szállított levegőmennyiség	90 liter/perc	28 liter/perc
Maximális nyomás	10 bar	8 bar
Tartálykapacitás	5 l	4 l
Henger/fokozatok	1/1	2/1
Fordulatszám	3.400 ford / perc	1.400 ford / perc
Motorteljesítmény	1,1 kW / 230 V	185 W / 230 V
Súly	12 kg	11,1 kg
Méretek (H x SZ x M) mm-ben	320 x 380 x 467 mm	360 x 355 x 310 mm
Zajszint LWA	97 dB(A)	58 dB(A)

## Sűrített levegős csatlakozók



MEGNEVEZÉS	C.s.e.	Cikkszám	FORINT (BRUTTÓ)
<b>GYORSCSATLAKOZÓK KÜLSŐ MENETTEL</b>			
Gyorscsatlakozó 1/4" KM	1	2200001	1.100,-
Gyorscsatlakozó 3/8" KM	1	2200002	1.100,-
Gyorscsatlakozó 1/2" KM	1	2200003	1.100,-
<b>GYORSCSATLAKOZÓK BELSŐ MENETTEL</b>			
Gyorscsatlakozó 1/4" BM	1	2200011	1.100,-
Gyorscsatlakozó 3/8" BM	1	2200012	1.100,-
Gyorscsatlakozó 1/2" BM	1	2200013	1.100,-



# Mobilboy 241/24 E | 361/50 E | Airstar 401/50 E

Minőségi kompresszorok igényes felhasználóknak

## Mobilboy 241/24 E

**EXTRA  
ALACSONY  
ÁR**
**TULAJDONSÁGOK**

- Szériakivitelben nyomásszabályzóval, egykezes gyorscsatlakozóval és automatikus nyomáskapcsolóval

**8 BAR**

**Mobilboy 241/24 E**

 Listaár: ~~71.518,-~~
**52.900,-**

Cikkszám: 2002241

## Mobilboy 361/50 E

**EXTRA  
ALACSONY  
ÁR**
**TULAJDONSÁGOK**

- Magas minőségű két hengeres V-motor egy fokozatú sűrítéssel
- 50 literes sűrített levegőtartállyal

**10 BAR**

**MOBILBOY 361/50 E**

 Listaár: ~~150.801,-~~
**109.900,-**

Cikkszám: 2003650

## Airstar 401/50 E

**EXTRA  
ALACSONY  
ÁR**
**TULAJDONSÁGOK**

- Magas minőségű kéthengeres motor egyfokozatú sűrítéssel
- 50 l-es levegőtartály
- Ékszíjhajtás

**10 BAR**

**AIRSTAR 401/50 E**

 Listaár: ~~202.294,-~~
**151.900,-**

Cikkszám: 2009413

TÍPUS	MOBILBOY 241/24 E	MOBILBOY 361/50 E	AIRSTAR 401/50 E (230 V)
Cikkszám	2002241	2003650	2009413
Listaár	<del>71.518,-</del>	<del>150.801,-</del>	<del>202.294,-</del>
FORINT (BRUTTÓ)	52.900,-	109.900,-	151.900,-
<b>MŰSZAKI ADATOK</b>			
Sűrítőrendszer*	HOS	HOS	HOS
Szállított levegőmennyiség	102 liter/perc	215 liter/perc	270 liter/perc
Beszívott levegőmennyiség	200 liter/perc	356 liter/perc	365 liter/perc
Maximális nyomás	8 bar	10 bar	10 bar
Tartálykapacitás	24 l	50 l	50 l
Henger/fokozatok	1/1	2/1	2/1
Fordulatszám	2.850 ford / perc	2.850 ford / perc	1.375 ford / perc
Motorteljesítmény	1,5 kW / 230 V	2,2 kW / 230 V	2,2 kW / 230 V
Súly	22,5 kg	38 kg	57,5 kg
Méret (H x SZ x M) mm-ben	570 x 255 x 590	870 x 350 x 700	870 x 400 x 700
Zajszint LWA	93 dB(A)	97 dB(A)	94 dB(A)

**Csatlakozók**

MEGNEVEZÉS	CSE	Cikkszám	FORINT (BRUTTÓ)
Csatlakozók kuplung vagy APA / tömlővég			
Csatlakozó 6 mm	10	2200021	1.200,-
Csatlakozó 9 mm	10	2200022	1.200,-
Csatlakozó 13 mm	10	2200023	1.200,-
<b>APA CSATLAKOZÓ</b>			
Dugós csatlakozó 6 mm	10	2200031	200,-
Dugós csatlakozó 9 mm	10	2200032	200,-
Dugós csatlakozó 13 mm	10	2200033	300,-





## BPK / BPL lefúvató pisztoly

- ▶ Robusztus alu kialakítás
- ▶ Otthoni, DIY felhasználásra



MŰSZAKI ADATOK	BPK	BPL
Cikkszám	2112100	2112110
Listaár	<del>4.751,-</del>	<del>2.027,-</del>
FORINT (BRUTTÓ)	1.600,-	1.800,-
Levegőfelhasználás	80-300 l/perc	80-300 l/perc
Hossz cső	22 mm	160 mm
Üzemi nyomás	2-8 bar	2-8 bar
Tömeg	0,18 kg	0,22 kg

## RS 1/2" PRO csavarbehajtó

- ▶ Nagyon erőteljes a fejen lévő kettős hajtásnak köszönhetően



MŰSZAKI ADATOK	RS 1/2" PRO
Cikkszám	2401520
Listaár	<del>39.600,-</del>
FORINT (BRUTTÓ)	34.500,-
Csatlakozás	1/2"
Levegőszükséglet	170 l/perc
Munkanyomás	max. 6,3 bar
Forgatónyomaték	135 Nm
Tömeg	1,2 kg
Fordulatszám	160 f/perc

## BP PRO L/XL/XXL lefúvató pisztoly

500 MM XL  
250 MM L



MŰSZAKI ADATOK	BP PRO L	BP PRO XL
Cikkszám	2112123	2112124
Listaár	<del>3.661,-</del>	<del>4.962,-</del>
FORINT (BRUTTÓ)	3.200,-	4.200,-
Munkanyomás	2-8 bar	
Levegőszükséglet	80-300 l/perc	
Fúvócső hossz	250 / 500 / 800 mm	
Üzemi nyomás	11 bar	
Tömeg	0,16 / 0,18 / 0,22 kg	

## PJ HVLP festékszóró pisztoly

- ▶ Minőségi munkához
- ▶ Fokozatmentes festék- és levegőmennyiség szabályozás
- ▶ Műanyag tartály csepegésmentesítővel 750 ml
- ▶ Légszükséglet: 150-200 l
- ▶ Fúvóka: 1,4 mm
- ▶ Munkanyomás: 3,5 - 4 bar
- ▶ Tömeg: 0,7 kg



TÍPUS	PJ HVLP
Cikkszám	2101600
Listaár	<del>21.635,-</del>
FORINT (BRUTTÓ)	18.900,-

## PSS PRO / STS SET csiszoló



MŰSZAKI ADATOK	PSS PRO	STS SET
Cikkszám	2403120	2403190
Listaár	<del>12.978,-</del>	<del>12.477,-</del>
FORINT (BRUTTÓ)	11.500,-	10.900,-
Levegőszükséglet	170 l/perc	270 l/perc
Munkanyomás	max. 6,3 bar	max. 6,3 bar
Fordulatszám	56.000 l/perc	22.000 l/perc
Tömeg	0,2 kg	0,5 kg

## BS PRO szalagcsiszoló

- ▶ 360°-ban forgatható csiszolókar a nehezen elérhető helyekhez
- ▶ Automatikus csiszolószalag feszítő
- ▶ Csiszolási szélesség 10 mm



MŰSZAKI ADATOK	BS PRO
Cikkszám	2403700
Listaár	<del>46.255,-</del>
FORINT (BRUTTÓ)	39.900,-

## SAR E tömlődob

- ▶ Automatikus felcsévézés
- ▶ Szabványos csatlakozókkal szerelve
- ▶ Elfördíthető falikonzol



MŰSZAKI ADATOK	SAR 8/10 E
Cikkszám	2105804
Listaár	<del>28.257,-</del>
FORINT (BRUTTÓ)	24.500,-
Tömlőhossz	10 m
Tömeg	3,6 kg
Tömlő méret	8 mm / 12 mm
Csatlakozás	1/4" AG
Max. üzemi nyomás	15 bar

## Komposit 1/2" PRO ütvecsavarozó

- ▶ Nagy teljesítményű kettős ütőszerkezet
- ▶ Alacsony vibráció, kompozit ház



MŰSZAKI ADATOK	1/2" COMPACT PRO	1/2" PRO
Cikkszám	2401400	2401420
Listaár	<del>69.883,-</del>	<del>73.211,-</del>
FORINT (BRUTTÓ)	59.900,-	63.500,-
Csatlakozás	1/2"	1/2"
Levegőszükséglet	420 l/perc	410 l/perc
Nyomaték bal / jobb	430 Nm / 540 Nm	800 Nm / 1080 Nm
Munkanyomás	6,3 bar	6,3 bar
Tömeg	1,2 kg	2,2 kg

## Flexair tömlő csatlakozókkal

- ▶ Különlegesen flexibilis tömlő, ellenálló a hideggel szemben
- ▶ Jól ellenáll a sűrített levegőben lévő olajnak
- ▶ Szövet erősítésű
- ▶ 50 m



MŰSZAKI ADATOK	9 MM / 14 MM , 50 M	13 MM / 19 MM , 50 M
Cikkszám	2105550	2105750
Listaár	<del>15.471,-</del>	<del>23.795,-</del>
FORINT (BRUTTÓ)	13.500,-	20.900,-
Üzemi nyomás	15 bar	15 bar



## BM 13 / USF PRO fúrógép / fűrész

### BM 13 KOMPOSIT PRO

- ▶ Gyorsbefogó tokmány 1/2", 13mm
- ▶ Bal- és jobbrányú forgásirány

### USF PRO

- ▶ Csekély súly a kényelmes munkavégzéshez
- ▶ Használtlevegő kifújás hátul a markolaton



MŰSZAKI ADATOK	USF PRO
Cikkszám	2404630
Listaár	<del>24.963,-</del>
<b>FORINT (BRUTTÓ)</b>	<b>21.900,-</b>
Vágásiteljesítmény	1,6 mm
Levegőszükséglet	200 l/perc
Munkanyomás	6,3 bar
Fordulatszám	5000 ford / perc

## KG 16 PRO (6 bar) tűzőgépek

- ▶ Alkalmos szigetelőanyagok, lécek, szövetek rögzítéséhez
- ▶ KG 16 alkalmas 6-16 mm, 80-as típusú kapcsok használatához
- ▶ NKG alkalmas 16-40 mm, 90-es típusú kapcsok használatához
- ▶ NKG alkalmas 15 -től 50 mm-ig F típusú szegek használatához



MŰSZAKI ADATOK	KG 16 PRO (6BAR)
Cikkszám	2405401
Listaár	<del>18.599,-</del>
<b>FORINT (BRUTTÓ)</b>	<b>16.500,-</b>
Kapocs méret/típus	6-16mm / 80-as
Szeg méret/típus	-
Tömeg	0,95 kg
Légszükséglet	0,5 l / lövés

## Festékszóró pisztolytartó

- ▶ Mágneses
- ▶ Fali tartó
- ▶ Használatával a szórópisztoly mindig kéznél van



MŰSZAKI ADATOK	FESTÉKSZÓRÓ PISZTOLYTARTÓ
Cikkszám	2101010
Listaár	<del>5.488,-</del>
<b>FORINT (BRUTTÓ)</b>	<b>4.900,-</b>
Tömeg	1 kg
Tartóerő	4 kg

## Ütvecsavarozó készlet 1/2"

- ▶ Műanyag kofferben
- ▶ Tartozékok: 10 db dugókulcs: 9/10/11/13/14/17/19/22/24/27 mm, hosszabbító, inline olajzó



MŰSZAKI ADATOK	SET 1/2"
Cikkszám	2401100
Listaár	<del>24.963,-</del>
<b>FORINT (BRUTTÓ)</b>	<b>21.900,-</b>
Levegő szükséglet	360 l / perc ( 6 bar )
Nyomaték	ca. 320 Nm
Tömeg	2,2 kg

## BP PRO G lefúvató pisztoly

- ▶ Kifejezetten alkalmas kényes felületeken
- ▶ Fúvófej vége gumirozott levehető védőburkolattal ellátva
- ▶ Tömör masszív műanyag ház



MŰSZAKI ADATOK	BP PRO G
Cikkszám	2112121
Listaár	<del>3.328,-</del>
<b>FORINT (BRUTTÓ)</b>	<b>2.900,-</b>
Üzemi nyomás / Levegőáramlás	2-8 bar, 80-300 liter/perc
Maximum bemeneti nyomás	11 bar
Tömeg	0,14 kg

## FAMEGMUNKÁLÁS

## HSE 8 -550 fahasító ( 230 / 400 V )

Minőségi kompresszorok igényes felhasználóknak

- ▶ Kétkezes biztonsági indítás
- ▶ Robusztus és masszív felépítés
- ▶ Útés- és karcolásálló a kiváló minőségű porfestett bevonatnak köszönhetően
- ▶ Nagy kerekek és gumirozott fogantyúk az egyszerű szállításhoz
- ▶ Gyors, szerszám nélküli magasság állítás

### HSE 8 -550 (230 V)

Listaár: ~~244.763,-~~

**211.900,-**

Cikkszám: 5981008

MŰSZAKI ADATOK	HSE 8 -550 (230 V)	HSE 8 -550 (400 V)
Cikkszám	5981008	5981009
Listaár	<del>244.763,-</del>	<del>244.763,-</del>
<b>FORINT (BRUTTÓ)</b>	<b>211.900,-</b>	<b>211.900,-</b>
Tápfeszültség	230 V 1PH 50 Hz	400 V 3PH 50 Hz
Motor teljesítmény	3 kW	3,5 kW
Max. rönk átmérő / hasítási hossz / h.erő	300 mm / 550 mm / 8 t	300 mm / 550 mm / 8 t
Méret (H x Sz x M)	845 mm x 935 mm x 1500 mm	845 mm x 935 mm x 1500 mm
Tömeg	110 kg	109 kg



## HOLZSTAR DH 330 - Kompakt, hordozható vastagsági gyalu

- ▶ Ideális puhafa, tömörfa, deszkák, pallók és lécek gyalulásához
- ▶ Hordozható, ezáltal bárhol használható
- ▶ Köszerült acél munkaasztal
- ▶ Lebillenthető asztalhosszabbítások görgőkkel, ezáltal helytakarékos a tárolása
- ▶ A gyaluló egység magassága egyszerűen és precízen állítható egy kurblival és egy skálával
- ▶ Késtengely 2 HSS gyalukéssel
- ▶ 4 helyen csapágyazott gyalu egység
- ▶ Automatikus munkadarab előtolás (6 m/perc)
- ▶ Gumírozott ki és behúzó henger a kímélő munkadarab előtolás miatt
- ▶ 2,8 mm-ig beállítható fogásvastagság
- ▶ Erős 230 Volt-os 0,9 kW-os motor
- ▶ Integrált forgács elszívóernyő
- ▶ Kényelmes szállítás a beépített fogantyúvályúval

<b>TÍPUS</b>	<b>DH 330</b>
Cikkszám	5904330
Listaár VAT	<del>170.392,-</del>
<b>FORINT (BRUTTÓ)</b>	<b>147.900,-</b>
<b>MŰSZAKI ADATOK</b>	
Max. gyaluhossz	330 mm
Vorschubgeschwindigkeit (előtolási sebesség)	6 m/perc
Max. munkamagasság	152 mm
Max. fogásvastagság	2,8 mm
Gyalutengely	Ø 50 mm
Gyalukések szám	2
Fordulatszám	8500 f/p
Motorteljesítmény	0,9 kW, 230 V/50 Hz
Méretek	640 x 585 x 490 mm
Súly	33 kg



**DH 330**  
Listaár: ~~170.392,-~~  
**147.900,-**  
Cikkszám: 5904330

## ADH 26C / ADH 31C - Kombinált egyengető vastagsági gyalu

- ▶ Keményfa, deszkák, pallók és lécek gyalulásához
- ▶ Pontos, síma felületek akár szögben történő gyalulásnál is
- ▶ Egyszerű és precíz fogásmélység
- ▶ Automatikus munkadarab előtolás
- ▶ Fogazott acél behúzóhenger az egyenletes és állandó fa behúzás érdekében
- ▶ A gumírozott kihúzóhenger kíméli a felületet vastagsági gyalulásnál
- ▶ Könnyen beállítható alumínium egyengető-ütköző
- ▶ Nagyméretű munkaasztal
- ▶ Késtengely 2 HSS gyalukéssel
- ▶ Nagyméretű vastagsági asztal, magassága karral állítható
- ▶ Integrált forgács elszívóernyő



**ADH 26C (400V)**  
Listaár: ~~506.615,-~~  
**438.900,-**  
Cikkszám: 5904027



**ADH 31C (400V)**

KIEGÉSZÍTŐK		
TARTALÉK VÁGÓKÉS SZETT	ADH 26C-HEZ	ADH 31C-HEZ
Cikkszám	5914026	5914031
Listaár	<del>12.485,-</del>	<del>15.521,-</del>
<b>FORINT (BRUTTÓ)</b>	<b>10.900,-</b>	<b>13.500,-</b>

TÍPUS	ADH 26C (230V)	ADH 26C (400V)	ADH 31C (230V)	ADH 31C (400V)
Cikkszám	5904026	5904027	5904031	5904032
Listaár VAT	<del>506.615,-</del>	<del>506.615,-</del>	<del>768.458,-</del>	<del>768.458,-</del>
<b>FORINT (BRUTTÓ)</b>	<b>438.900,-</b>	<b>438.900,-</b>	<b>664.900,-</b>	<b>664.900,-</b>
<b>MŰSZAKI ADATOK</b>				
Egyengető asztal méretei	1120 x 275 mm		1295 x 325 mm	
Vastagsági asztal méretei	545 x 258 mm		545 x 308 mm	
Min./max. munkamagasság	5-225 mm		5 - 225 mm	
Max. munkaszélesség	258 mm		308 mm	
Max. fogásvastagság	3 mm		3 mm	
Gyalukések szám / Fordulatszám	3 / 5200 f/p		3 / 5200 f/p	
Előtolási sebesség	5,5 m / perc		7 m / perc	
Motorteljesítmény	1,7 kW, 230 V/50 Hz	1,7 kW, 400 V/50 Hz	2,2 kW, 230 V/50 Hz	2,2 kW, 400 V/50 Hz
Méretek	1120 x 630 x 960 mm		1300 x 720 x 1010 mm	
Súly	170 kg		210 kg	

## Asztali körfűrészek TKS 200 / TKS 254 E / TKS 316 E

- ▶ Nagy acélból készült gépszal, alapkivitelen horganyzott a korrózió ellen
- ▶ Széthúzható asztal
- ▶ A fűrészlap elfordítható 90° és -45° között pontos és fokozatmentes állítással, skála segítségével
- ▶ Fűrészlapmagasság állítása kézikérékkel
- ▶ A fűrészegység stabil felfüggesztése elől és

- ▶ hátul lehetővé teszi a pontos vágást
- ▶ Nagyteljesítményű motor termikus túltöltés elleni védelemmel
- ▶ Nagy elszívőcsok csatlakozás Ø 100 mm
- ▶ Elszívőcsatlakozás a fűrész tárcsa védőn

### KIEGÉSZÍTŐ FÜRÉSZTÁRCSÁK

FÜRÉSZTÁRCSA	TKS 200-H02 (200 X 30 X 2.8 MM Z18)	TSK 254 E-HEZ (254 X 30 X 3 MM Z40)	TSK 316 E-HEZ (316 MM Z28)
Cikkszám	5912020	5912026	5263128
Listaár	<del>7.548,-</del>	<del>9.825,-</del>	<del>27.715,-</del>
FORINT (BRUTTÓ)	6.600,-	8.500,-	23.900,-



#### TKS 200

Listaár: ~~271.335,-~~

**234.900,-**

Cikkszám: 5902020

#### TKS 254 E (400V)

Listaár: ~~348.750,-~~

**299.900,-**

Cikkszám: 5902026

#### TKS 316 E (400 V)

Listaár: ~~140.034,-~~

**121.500,-**

Cikkszám: 5902317

TÍPUS	TKS 200	TKS 254 E (230 V)	TKS 254 E (400 V)	TKS 316 E (230 V)	TKS 316 E (400 V)
Cikkszám	5902020	5902025	5902026	5902316	5902317
Listaár VAT	<del>271.335,-</del>	<del>348.750,-</del>	<del>348.750,-</del>	<del>140.034,-</del>	<del>140.034,-</del>
FORINT (BRUTTÓ)	234.900,-	438.900,-	299.900,-	121.500,-	121.500,-
<b>MŰSZAKI ADATOK</b>					
Asztal méretei	530 x 400 mm	635 x 420 mm	635 x 420 mm	800 x 550 mm	800 x 550 mm
Csúszó keret méretei	400 x 250 mm	400 x 250 mm	400 x 250 mm	-	-
Max. munkamagasság 90° / 45°	60 / 48 mm	80 / 58 mm	80 / 58 mm	83 / 60 mm	83 / 60 mm
Max. munkaszélesség	705 mm	680 mm	680 mm	290 mm	290 mm
(Fő) fűrész tárcsa átmérő	200 mm	254 mm	254 mm	315 mm	315 mm
(Fő) fűrész tárcsa fordulatszám	4 500 f/p	4 000 f/p	4 000 f/p	2 800 f/p	2 800 f/p
Fűrész tárcsa szög	45° - 90°	45° - 90°	45° - 90°	90° - 45°	90° - 45°
Motorteljesítmény / Feszültség	0,75 kW / 230 V 50 Hz 1 Ph	1,5 kW / 230 V 50 Hz 1 Ph	1,5 kW / 400 V 50 Hz 3 Ph	2,2 kW / 230 V 50 Hz 1 Ph	2,8 kW / 400 V 50 Hz 3 Ph
Méreték	1430 x 1000 x 1030 mm	1430 x 1000 x 1030 mm	1430 x 1000 x 1030 mm	1600 x 600 x 1050 mm	1600 x 600 x 1050 mm
Súly	80 kg	105 kg	105 kg	53 kg	55 kg

## DB 450 eszterga

- ▶ Kompakt kialakítás kezdőknek és profioknak
- ▶ Stabil szürke öntöttvas motorháza a biztos, sima és pontos futásért
- ▶ Szürke öntöttvas szerkezet

- ▶ Könnyen állítható szerszámtartó tartozék
- ▶ Szegnyereg és készszán tartozék
- ▶ Szegnyereg orsó furattal a hosszabb munkadarabokhoz
- ▶ Állítható sebesség, 5 fokozat V-szíjjal

- ▶ Nagyon csendes és sima futás

TÍPUS	DB 450
Cikkszám	5920450
Listaár VAT	<del>119.541,-</del>
FORINT (BRUTTÓ)	103.900,-
<b>MŰSZAKI ADATOK</b>	
Max. forgás Ø	254 mm
Csúcsmagasság	127 mm
Csúcs távolság	450 mm
Orsómenet	M33 x 3,5
Fordulatszám / Fokozatok	680, 1000, 1400, 2000, 2800 f/p / 5
Elektromos csatlakozás	230 V / 50 Hz
Motor teljesítmény / morze kúp	370 W / MK 2
Méreték	820 x 430 x 300 mm
Súly	35 kg

#### DB 450

Listaár: ~~119.541,-~~

**103.900,-**

Cikkszám: 5920450



# HOLZSTAR HBS széria - Faipari fűrészgépek precíz munkához

- ▶ Csavarodásmentes hegesztett konstrukció
- ▶ Biztos és melléfutásmentes fűrészvágások fában, műanyagban
- ▶ Alumínium hosszszükítő excenteres gyorsbefogóval és skálával
- ▶ Precíz fűrészasztal szürkeöntvényből, kőszőrült felső felülettel, 0-45°-ig dönthetőséggel, skálával
- ▶ Precíz alsó és felső 3 görgős fűrészszalagvezetéssel
- ▶ Precíziósan csapágyazott alumínium présöntvény lendkerekek speciális bevonattal, a fűrészszalag hosszabb élettartama érdekében
- ▶ Nagyteljesítményű motor
- ▶ A biztonsági kapcsoló miatt az ajtó kinyitásakor a gép leáll és ezzel megakadályozza a nem kívánt indítást



**HBS 361-2**  
▶ Standard kialakítás opcionális szögűtőközzel



**HBS 361-2**  
▶ Hátralézet billentett asztallal



**HBS 231-1**  
Listaár: ~~86.906,-~~  
**74.900,-**  
Cikkszám: 5902423



**HBS 361-2**  
Listaár: ~~263.745,-~~  
**228.900,-**  
Cikkszám: 5902436

**HBS 361-2**  
▶ Belső nézet opcionális kiegészítővel

TÍPUS	HBS 231-1	HBS 351	HBS 361-2
Cikkszám	5902423	5153501	5902436
Listaár VAT	<del>86.906,-</del>	<del>406.214,-</del>	<del>263.745,-</del>
FORINT (BRUTTÓ)	<b>74.900,-</b>	<b>351.900,-</b>	<b>228.900,-</b>
<b>MŰSZAKI ADATOK</b>			
Max. vágási magasság 90°	90 mm	200 mm	225 mm
Max. vágási magasság 45°	50 mm	-	145 mm
Max. vágási szélesség*	125 mm	321 mm	255 mm
Max. vágási szélesség**	228 mm	346 mm	340 mm
Szalag sebesség	635 m / perc	650   400 m / perc	370   800 m / perc
Fűrészszalag hossza	1575 mm	2562 mm	2560 mm
Asztal mérete	300 x 300 mm	356 x 500 mm	545 x 515 mm
Motor teljesítménye	350 W	550 W	1 100 W
Elektromos csatlakozás	230 V 50 Hz 1 Ph	230 V 50 Hz 1 Ph	230 V 50 Hz 1 Ph
Elszívó csomák Ø	53 mm	120 mm	100 mm
Tömeg	20 kg	80 kg	76 kg
Méret (mm)	490 x 420 x 835	770 x 715 x 1750	870 x 690 x 1715

\*megállással \*\* megállás nélkül

### Elszívó berendezések

- ▶ Marási, gyalulási és fűrési forgácshoz (nem porhoz)
- ▶ Lapátformájú, fém (ASA) és műanyag (SAA) ventilátorok a megemelt szívóteljesítmény érdekében
- ▶ Acéllemezből, kisebb statikus feltöltődés, mint a műanyag konstrukcióknál
- ▶ Nagy szívóteljesítmény és halk működés
- ▶ Egyszerű porzsák csere



TÍPUS	SAA 902	SAA 2003	ASA 1051
Cikkszám	5923902 (230V)	5922203 (400V)	5121051
Listaár VAT	<del>67.923,-</del>	<del>147.623,-</del>	<del>67.923,-</del>
FORINT (BRUTTÓ)	58.900,-	127.900,-	58.900,-
<b>MŰSZAKI ADATOK</b>			
Max. légmennyiség	1 200 m <sup>3</sup> /h	2 553 m <sup>3</sup> /h	844 m <sup>3</sup> /h
Szűrő felülete	1.2 m <sup>2</sup>	1.2 m <sup>2</sup>	1.3 m <sup>2</sup>
Vákuum	1 100 Pa	1 950 Pa	1 233 Pa
Motor teljesítmény 50 Hz	0,55 kW	1,5 kW	0,75 kW
Max. zajterhelés	80,2 dB(A)	86 dB(A)	75 dB(A)
Tömeg	19 kg	37 kg	36 kg
Méreték ( H x Sz x M )	900 x 500 x 1550 mm	1000 x 750 x 2000 mm	750 x 380 x 1850 mm
Forgácsgyűjtő zsák mérete	120 l	120 l	100 l
Elszívó csatlakozó Ø	100 mm	2 x100 mm	100 mm



### HOLZSTAR KGZ 210 E / 305 E

#### Gérvágó fűrészek

- ▶ Nagy fűrészárca átmérő és vágási kapacitás
- ▶ A gép és a dőlési szög tetszőlegesen kombinálható
- ▶ Könnyű és stabil az alumínium présöntvény háznak köszönhetően
- ▶ Erős, 2000 Watt teljesítményű motor (KGZ 305)
- ▶ Integrált vágási mélység-határoló
- ▶ Vágási vonal lézerrányzókkal ellátva
- ▶ Könnyenfutó, többszörösen csapágyazott dupla vezetés

- ▶ Fokozatmentesen állítható vezetőléc skálával
- ▶ A markolat a biztonsági kapcsolóval forgatható, így a vágóvonalra mindig szabad rálátást enged
- ▶ A fűrészegység -45° és +45° között egy skála mentén dönthető és 15°-onként reteszeltető
- ▶ Az asztal jobbra és balra 45°-ig fordítható
- ▶ Porelszívó csokkal és zsákkal szállítva
- ▶ Vágó tárcsa tartozék

#### KIEGÉSZÍTŐ FÜRÉSZTÁRCSÁK

210 X 30 X 2,6MM Z24	KGZ 210 E-HEZ
Cikkszám	5267021
FORINT (BRUTTÓ)	6.900,-
305 X 30 X 3,2MM	KGZ 305 E-HEZ
Cikkszám	5267030
FORINT (BRUTTÓ)	11.500,-

TÍPUS	KGZ 210 E	KGZ 305
Cikkszám	5702210	5702305
Listaár VAT	<del>60.342,-</del>	<del>117.265,-</del>
FORINT (BRUTTÓ)	51.900,-	99.900,-
<b>MŰSZAKI PARAMÉTEREK</b>		
Motorteljesítmény	1.5 kW	2.0 kW
Elektromos csatlakozás	230 V / 50 Hz	230 V / 50 Hz
Fűrészárca fordulatszám	4500 ford. / perc	4500 ford. / perc
Fűrészárca mérete	Ø210 x 2,6 x Ø30, Z24	Ø305 x 3,2 x Ø30 mm, Z48
<b>VÁGÁSI KAPACITÁS</b>		
0°/ 0° / 45°/ 0° bal	220 x 70 mm / 155 x 70 mm	100 x 340 mm / 40 x 340 mm
45°/ 0° jobb / bal	155 x 70 mm / 220 x 35 mm	40 x 340 mm / 100 x 240 mm
45°/45° bal / jobb	155 x 35 mm / 155 x 35 mm	40 x 240 mm / 40 x 240 mm
Tömeg	10,5 kg	23 kg
Méreték ( H x Sz x M )	650 x 450 x 430 mm	835 x 570 x 790 mm



### HOLZSTAR anyagtovábbító állvány - Stabil segítség a munkában



MS 1 K

- ▶ Golyósgörgökkel nagyobb lemezekhez, lehetővé teszi az oldalirányú mozgatót



MS 1 R

- ▶ Hengergörgős kialakítás univerzálisan használható szálanyagoknál



MS 3 R

- ▶ Kisméretű támasztógörgő
- ▶ Magassága többféle pozícióba állítható 67-108 cm között

MŰSZAKI ADATOK / CIKKSZÁM	MS 1 K / 5900004	MS 1 R / 5900003	MS 3 R / 5900005
FORINT (BRUTTÓ)	20.900,-	20.900,-	6.900,-
Terhelhetőség	70 kg	70 kg	45 kg / 60 kg / 90 kg
min./max. magasság / szélesség	700 mm   1150 mm / 450 mm	700 mm   1150 mm / 400 mm	670 mm   1080 mm / 285 mm
Helyszükséglet (max.)	460 x 470 x 1150 mm	460 x 470 x 1150 mm	430 x 500 x 1150 mm
Tömeg	10 kg	10 kg	4 kg



## FHT 500

Hidraulikus mobil ollós emelőasztal 500 kg teherbírással



- ▶ Robusztus acélszerkezet
- ▶ Lábpedállal történő hidraulikus emelés
- ▶ Manuálisan működhető asztalsüllyesztés
- ▶ Fékkel ellátott Ø 127 mm-es kormányozható kerekek a nagyobb biztonság érdekében
- ▶ A túlterhelés ellen biztonsági-szelep védi a kezelőt és a munkahengert



### FHT 500

Listaár: ~~174.187,-~~

**127.900,-**

Cikkszám: 6150500

TÍPUS	FHT 500
Cikkszám	6150500
Listaár	<del>174.187,-</del>
<b>FORINT (BRUTTÓ)</b>	<b>127.900,-</b>
Terhelhetőség	500 kg
Asztalméret	855 x 500 x 50 mm
Emelési magasság min./max.	340 / 900 mm
Fogantyúmagasság	805 mm
Lökethossz emelésenként	13 mm
Súly	87 kg

## PHH 1001

Ollós raklapemelő 1 t teherbírással

- ▶ Robusztus hidraulikus emelő- és süllyesztő berendezés
- ▶ Az excentrikusan szerelt támasztékok tehermentesítik a kormánykereket emelés közben
- ▶ Gyorsemlő funkció 800 mm-es villamagasságig
- ▶ 210° kormányzási szög



PHH 1001

TÍPUS	PHH 1001
Cikkszám	6150100
Listaár	<del>297.899,-</del>
<b>FORINT (BRUTTÓ)</b>	<b>231.900,-</b>
Terhelhetőség	1 t
Szélesség x magasság	540 x 1225 mm
Villa szél. x H x M min.	160 x 1150 x 85 mm
Emelési magasság	800 mm
Súly	122 kg

### PHH 1001

Listaár: ~~297.899,-~~

**231.900,-**

Cikkszám: 6150100

## GHW 1000 magasemelésű raklapemelő

- ▶ Kompakt acélszerkezet és alacsony kopású golyóscsapágyazott görgők
- ▶ A statikus elektromosság által nem keletkeznek szikrák és nincsenek elektromágneses mezők
- ▶ Lábpedállal és kézikarral történő emelés
- ▶ Fordulókör 1380 mm
- ▶ Szükséges folyosószélesség 2112 mm
- ▶ Teherautó rakodásához, raktári használatra is ideális

### Méretek

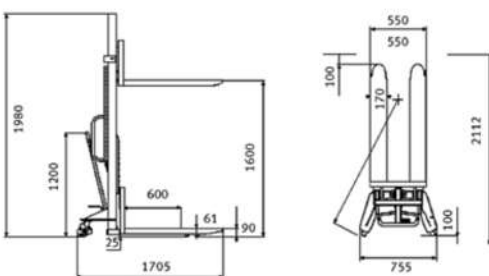

### GHW 1000

Listaár: ~~405.672,-~~

**273.900,-**

Cikkszám: 6151016

TÍPUS	GHW 1000
Cikkszám	6151016
Listaár	<del>405.672,-</del>
<b>FORINT (BRUTTÓ)</b>	<b>273.900,-</b>
Terhelhetőség	1 t
Méret	755 x 1705 x 1980 mm
Villaméret	61 x 170 x 1150 mm
Minimum magasság	90 mm
Emelési magasság	1600 mm
Kormányzási szög	210°
Nettó súly	230 kg



### ELŐNYÖK



- ▶ Lábpedál az emelés könnyítése érdekében



- ▶ Stabil szerkezet nagy kormányozható kerekek és poliuretán dupla teher görgők
- ▶ A statikus elektromosság által nem keletkeznek szikrák és nincsenek elektromágneses mezők, így alkalmazhatók gyúlékony vagy robbanásveszély anyagokhoz

# PHW 2006 / 2506 / 2506 L - Professzionális kézi raklapemelő, stabil, robusztus, kiváló minőségű a mindennapos használatra

- ▶ Robusztus felépítésű hidraulikus raklapemelő
- ▶ Könnyed működtetésű hidraulikus szivattyú, krómzott dugattyúval nyomáscsökkentő szeleppel
- ▶ A leeresztés speciális szeleppel finoman állítható
- ▶ A keret és a villa nagyon stabil, csavarodásmentes merev alapszerkezet
- ▶ Ergonomikus kialakítású kormányrúd, csúszásmentes markolat műanyag bevonattal
- ▶ A kézi karon három funkció állítható (emelés, leengedés, semleges pozíció)
- ▶ Egyszerű módszer a nehéz terhek emelésére, extra csendes alumínium kereken gurul, tömör gumi futófelület, a tandemkerekek poliuretánból készültek
- ▶ Precíziós golyócsapágyak minden kereken és görgön
- ▶ A kézi raklapemelő leengedéséhez kiegészítő lámpedal
- ▶ Ergonomiai kialakítású gumírozott nyelű vonórúd

**PHW 2006**

 Listaár: ~~121.059,-~~
**99.900,-**

Cikkszám: 6152006

TÍPUS	PHW 2006	PHW 2506	PHW 2506 L
Cikkszám	6152006	6152506	6152508
Listaár	<del>121.059,-</del>	<del>149.900,-</del>	<del>195.438,-</del>
<b>FORINT (BRUTTÓ)</b>	<b>99.900,-</b>	<b>119.900,-</b>	<b>169.900,-</b>
Terhelhetőség	2 000 kg	2 500 kg	2 500 kg
Szélesség x magasság	550 x 1220 mm	540 x 1230 mm	540 x 1240 mm
Villa szél. x H x M min.	160 x 1150 x 85 mm	160 x 1150 x 85 mm	160 x 1800 x 85 mm
Emelési magasság	200 mm	200 mm	200 mm
Súly	54 kg	69 kg	107 kg

**EXTRA ALACSONY ÁR (PHW 2006)**

## WPP széria - Hidraulikus műhelyprés

- ▶ Robusztus, hegesztett váz
- ▶ Sokoldalú felhasználásra, taniskolákba, műhelyekbe, garázsokba
- ▶ Üzemi nyomás kijelzőről leolvasható
- ▶ Hidraulika tömlők és csatlakozók DIN 20066 szerint

- ▶ Logikus tervezése miatt a legjobb ár/érték aránnyal rendelkezik
- ▶ A préshengerhez beépített visszahúzó rugóknak köszönhetően jobb helykihasználás
- ▶ Biztonságos működés: a dugattyú bármilyen helyzetben megállítható

### WPP 20 E

**TULAJDONSÁGOK**

- ▶ 10 fokozatban állítható munkamagasság
- ▶ 169 mm oldalirányú elmozdulás
- ▶ Préshenger előtolás karral, manuális

**WPP 20 E**

 Listaár: ~~220.859,-~~
**190.900,-**

Cikkszám: 6300020

MŰSZAKI ADATOK	WPP 20 E
Cikkszám	6300020
Listaár	<del>220.859,-</del>
<b>FORINT (BRUTTÓ)</b>	<b>190.900,-</b>
Nyomóerő	20 t
Lábazat szél. x mélység	730x560 mm
Magasság	1620 mm
Oszlopok közötti táv.	550 mm
Munkaterület mag.	38,5 - 918,5 mm
Dugattyú átmérő	48 mm
Löket	186,5 mm
Dugattyú oldalirányú elmozdulás	169 mm
Tömeg	105 kg

### WPP 30 E

MŰSZAKI ADATOK	WPP 30 E
Cikkszám	6300030
Listaár	<del>331.452,-</del>
<b>FORINT (BRUTTÓ)</b>	<b>286.900,-</b>
Nyomóerő	30 t
Lábazat szél. x mélység	795x700 mm
Magasság	1800 mm
Oszlopok közötti táv.	550 mm
Munkaterület mag.	150 - 1130 mm
Dugattyú átmérő	70 mm
Löket	200 mm
Dugattyú oldalirányú elmozdulás	150 mm
Tömeg	171 kg

**TULAJDONSÁGOK**

- ▶ 10 fokozatban állítható munkamagasság
- ▶ 150 mm oldalirányú elmozdulás
- ▶ A hidraulika henger kézikarral és lámpedal vezérlésű pneumatikus hengerrel is működtethető

**WPP 30 E**

 Listaár: ~~331.452,-~~
**286.900,-**

Cikkszám: 6300030





## SSK 2.5 homokfúvó szekrény - Tiszta szemcseszórás, nem szennyezi a környezetet

- ▶ Ideális fém alkatrészek tisztítására, pl. rozsva és festék eltávolítására
- ▶ Többféle szóróanyaggal használható: kvarc, üveggyöngy, plasztikszemcse
- ▶ Kiváló minőségű latex munkakesztyűvel
- ▶ Ragasztott fóliával fedett védőüveggel ellátva, optimális rálátás a munkadarabra
- ▶ A fedélen és az ajtókereten körbefutó tömítés

- ▶ pormentes munkavégzést biztosít
- ▶ Erős munkadarab tartó rács a kabinban
- ▶ Leeresztő nyílással a szóróanyag takarítására
- ▶ A leeresztő csőnk a szennyeződés elvezetéséhez a tartály aljára van erősítve
- ▶ A sűrített levegős csatlakozás a külső részen található
- ▶ Gumitalpakkal felszerelve a stabilitás érdekében
- ▶ 2 db nagyméretű oldalajtó

- ▶ Beépített elszívórendszer
- ▶ Lábpedállal szabályozható levegőáram
- ▶ 2 db szórópisztoly kerámia fúvókával
- ▶ 3 különálló kapcsoló: ki -bekapcsolás, világítás, elszívás
- ▶ Nyomásszabályzó gomb
- ▶ Nyomáskijelző manométer

TÍPUS	SSK 2.5
Cikkszám	6204003
Listaár	<del>376.690,-</del>
<b>FORINT (BRUTTÓ)</b>	<b>255.900,-</b>
Munkatér térfogata	310 l
Légmennyiség	200 - 350 l / perc
Munkanyomás / Max. munkanyomás	4,1 - 8,0 bar / 8,6 bar
Levegő csatlakozás	3/8"
Szóróanyag szemcseméret	0,12 mm - 0,25 mm
Kabin méret belső / külső (mm)	945 x 605 x 605 / 960 x 900 x 1640
Tömeg	90 kg



**SSK 2.5**  
Listaár: ~~376.690,-~~  
**255.900,-**  
Cikkszám: 6204003



## SAK - Kézi molnárkocsi acélból

- ▶ Robosztus szerkezet hegesztett acéllemez lapáttal
- ▶ Komfortosan kezelhető
- ▶ Legjobb kezelhetőség és hosszú élettartam a magas minőségű anyagok és az elsőosztályú megmunkálás által
- ▶ Porszórt acélcső
- ▶ Légtömölős abroncs műanyag felnivel

TÍPUS	SAK
Cikkszám	6250000
Listaár	<del>22.936,-</del>
<b>FORINT (BRUTTÓ)</b>	<b>19.900,-</b>
<b>MŰSZAKI ADATOK</b>	
Terhelhetőség	150 kg
Méret	1120 x 570 x 488 mm
Lapát (Sz x Mélys.)	400 x 185 mm
Kerék (Ø x B)	254 x 63,5 mm
Felni-Ø	76,2 mm
Súly	10,9 kg



**SAK**  
Listaár: ~~22.936,-~~  
**19.900,-**  
Cikkszám: 6250000



## SRWH 2500 LFH - Krokodil emelő

- ▶ Extra alacsony nyereggel az alacsonyan fekvő és sportos autókhoz alkalmas
- ▶ Egyszerű emelés a kezdőpontig a lábpedál vagy a kézikar segítségével
- ▶ Túlerheléskor a biztonsági szelep az emelőrudat üresjáratba vezeti
- ▶ Nagy gumibevonatos tartólemez védi az emelőt és a járművet
- ▶ Mechanikus védőrendszer megakadályozza az akaratlan süllyesztést
- ▶ Berakodásnál lassú és biztos süllyesztés
- ▶ Szelepvezérlés a forgatható kar által
- ▶ Gyors emelés a dupla pumpa által
- ▶ Műanyag görgők a halk pozicionáláshoz

MODELL	SRWH 2500 LFH
Cikkszám	6201126
Listaár	<del>64.729,-</del>
<b>FORINT (BRUTTÓ)</b>	<b>55.900,-</b>
<b>MŰSZAKI ADATOK</b>	
Terhelhetőség	2,5 t
Alátolási magasság min.	75 mm
Végmagasság max.	500 mm
Méret (HxSzxM)	685 x 344 x 150 mm
Súly	32,4 kg

**SRWH 2500 LFH**  
Listaár: ~~64.729,-~~  
**55.900,-**  
Cikkszám: 6201126



## SSP SSK 2.5 szórópisztoly

► Alkalmos a következőkhöz: SSK 1; SSK 2; SSK 2.5



TÍPUS	SZÓRÓPISZTOLY
Cikkszám	6204101
Listaár	<del>5.638,-</del>
FORINT (BRUTTÓ)	4.900,-

## SSP SSK 2.5 szórópisztoly - FIX

► Alkalmos a következőkhöz: SSK 2.5



TÍPUS	SZÓRÓPISZTOLY - FIX
Cikkszám	6204105
Listaár	<del>3.845,-</del>
FORINT (BRUTTÓ)	3.400,-

## SSK 2.5/3/4 védőkesztyű

► Anyaga: Latex  
► 1 pár



TÍPUS	VÉDŐKESZTYŰ
Cikkszám	6204120
Listaár	<del>4.762,-</del>
FORINT (BRUTTÓ)	4.200,-

## SSK 2.5 munkatér lámpa

► Alkalmos a következő típusokhoz: SSK 2.5 / SSK 3.1



TÍPUS	MUNKATÉR LÁMPA
Cikkszám	6204127
Listaár	<del>1.726,-</del>
FORINT (BRUTTÓ)	1.500,-

## Védőüveg / fólia világításhoz

### VÉDŐÜVEG

► Alkalmos a következő típusokhoz: SSK 2.5 / SSK 3.1  
► 1 db / csomag

### VÉDŐFÓLIA

► Alkalmos a következő típusokhoz:  
SSK 1 / 2 / 2.5 / 3.1  
► 5 db / csomag

TÍPUS	SSK 2.5 VÉDŐÜVEG
Cikkszám	6204125
Listaár	<del>1.726,-</del>
FORINT (BRUTTÓ)	1.500,-

TÍPUS	SSK 2.5 FÓLIA
Cikkszám	6204126
Listaár	<del>1.776,-</del>
FORINT (BRUTTÓ)	1.600,-

## Kerámia fúvóka készlet

► Unicraft kerámia fúvóka készlet homokszóróhoz  
► Méretek: 4 / 5 / 6 / 7 mm  
► Alkalmos a következő típusokhoz:  
SSK 1 / SSK 2 / SSK 2.5



TÍPUS	KERÁMIA FÚVÓKA KÉSZLET
Cikkszám	6204130
Listaár	<del>1.476,-</del>
FORINT (BRUTTÓ)	1.300,-

## Indítókábel 3,5 / 4,5 m hosszú

► Teljesen szigetelt  
► Műanyag ház  
► Túlfeszültségvédelem nélkül



TÍPUS	INDÍTÓKÁBEL 3,5 / 4,5 M
Cikkszám	6860001 / 6860002
Listaár	<del>6.389,- / 9.283,-</del>
FORINT (BRUTTÓ)	5.500,- / 8.200,-
Motortípusok	Benzin   Diesel
Max. terhelés	350 A / 480 A

## MH 2 / MH-S 3 szerelősék

► Kényelmes ülőhelyzet hosszú szerelésekhez  
► Robosztus acélszerkezet görgőkkel  
► Praktikus szerszámdoboz (MH-S3)



TÍPUS	MH 2	MH-S 3
Cikkszám	6201902	6201903
Listaár	<del>9.400,-</del>	<del>24.687,-</del>
FORINT (BRUTTÓ)	8.500,-	21.500,-
Méretek (HxSzxM)	365x370x380mm	370x400x367mm
Tömeg	5,7 kg	9 kg

## KRL 1 gurulós aláfekvő

► Gurulós összecukható aláfekvő, székké alakítható  
► Helytakarékos tárolás  
► Robosztus acél szerkezet párnázott fekvő/ülő felülettel  
► 7 forgó kerékkel a könnyű és biztonságos manőverezésért



TÍPUS	KRL 1
Cikkszám	6201802
Listaár	<del>25.338,-</del>
FORINT (BRUTTÓ)	21.900,-
Méretek (HxSzxM)	1020 x 400 x 140 mm
Tömeg / Teherbírás	6,7 kg / 120 kg



# PG-E 40 SRA/PG-E 60 SEA/PG-E 80 TEA/PG-E 90 SEA

Benzinmotoros szinkrongenerátoros aggregátorok igényes felhasználóknak

- ▶ Rövid ideig akár a névleges teljesítmény háromszorosát képes nyújtani
- ▶ Elektronikus feszültség szabályozás AVR
- ▶ 12 V-os csatlakozó
- ▶ Cseppvédő fedlap
- ▶ Áramkör megszakító, lekapcsolja a villamosenergia rendszert túlterhelés esetén
- ▶ Alacsony olajsint jelző, automatikusan lekapcsolja a motort ha alacsony az olaj szintje
- ▶ Kerekekkel és praktikus szállítókerettel
- ▶ 3 az 1-ben kijelző (Feszültség, frekvencia, üzemóra)
- ▶ Hosszú üzemidő a nagy üzemanyagtartálynak köszönhetően
- ▶ Üzemanyag szintjelző



## PG-E 40 SRA

Listaár: ~~213.979,-~~

**144.900,-**

Cikkszám: 6706040

**-32%**



## PG-E 60 SEA

Listaár: ~~356.898,-~~

**308.900,-**

Cikkszám: 6706060

**-13%**



## PG-E 80 TEA

Listaár: ~~404.538,-~~

**269.900,-**

Cikkszám: 6706080

**-33%**



## PG-E 90 SEA

Listaár: ~~416.448,-~~

**359.900,-**

Cikkszám: 6706090

**-14%**

MŰSZAKI ADATOK	PG-E 40 SRA	PG-E 60 SEA	PG-E 80 TEA	PG-E 90 SEA
Cikkszám	6706040	6706060	6706080	6706090
Listaár	<del>213.979,-</del>	<del>356.898,-</del>	<del>404.538,-</del>	<del>416.448,-</del>
<b>FORINT (BRUTTÓ)</b>	<b>144.900,-</b>	<b>308.900,-</b>	<b>269.900,-</b>	<b>359.900,-</b>
Feszültség	230 V	230 V	230 V / 400 V	230 V +- 3%
Max. teljesítmény LTP 230V/400V	3,8 kW / -	5,5 kW / -	2,5 kW / 7,0 kW	8,2 kW / -
Tartós teljesítmény 230V/400V	3,3 kW / -	5,0 kW / -	2,3 kW / 6,5 kW	7,5 kW / -
Üzemanyag / Indítás	Benzin / Kézi indítás	Benzin / Kézi és Elektromos indítás	Benzin / Kézi és Elektromos indítás	Benzin / Kézi és Elektromos indítás
Üzemidő 50%-os terhelésen	14 óra	16 óra	13 óra	12 óra
Üzemidő 100%-os terhelésen	9,5 óra	8,2 óra	8,5 óra	8 óra
Üzemanyag tartály kapacitás	15 l	25 l	25 l	25 l
Zajszint / Zajszint LWA	75 dB(A) / 95 dB(A)	76 dB(A) / 96 dB(A)	76 dB(A) / 96 dB(A)	67 dB(A) / 97 dB(A)
Foglalat típusa	2x 230V Schuko	2x 230V Schuko + 1 x 230V CEE 32A	2x 230V Schuko, 1x 400V CEE 16A	2x 230V Schuko + 1 x 230V 32 A
IP védelmi osztály generátor / foglalat	IP23 / IP44	IP23 / IP44	IP23 / IP44	IP23M / IP44
Méretek	595 x 460 x 527 mm	700x526x580 mm	700 x 526 x 580 mm	700 x 526 x 580 mm
Tömeg	50 kg	81 kg	88 kg	97 kg

## EBC 7 - EBC 15 R - Automatikus akkumulátortöltő/karbantartó egység elektronikus vezérléssel savas, zselés és AGM akkumulátorokhoz (6 V és 12 V töltéssel). Széles körű funkciók praktikus csomagolásban

**EBC 7**

- ▶ Nagyon egyszerű használat az ergonomikus és az egyszerű kialakításnak köszönhetően
- ▶ Optimális vezérlés az automatikus töltési ciklus összes fázisán keresztül és a karbantartás alatt a megvilágított kijelzőn keresztül
- ▶ Optimális akkumulátor töltés 0° C alatt is a speciális téli módban. Ilyenkor a berendezés magasabb töltési áramerősséget és magasabb feszültséget alkalmaz.
- ▶ IP65: A berendezés hermetikusan zárt, por és csepp ellen védett minden oldalról

**EBC 7**

 Listaár: ~~27.173,-~~
**23.500,-**

Cikkszám: 6850300

**EBC 15 R**

 Listaár: ~~38.882,-~~
**33.900,-**

Cikkszám: 6850305

TÍPUS	EBC 7	EBC 15 R
Cikkszám	6850300	6850305
Listaár	<del>27.173,-</del>	<del>38.882,-</del>
<b>FORINT (BRUTTÓ)</b>	<b>23.500,-</b>	<b>33.900,-</b>
<b>MŰSZAKI ADATOK</b>		
Töltési feszültség	6 / 12 V	12 V
Töltési áramerősség	1 - 4 A	2 - 8 A
Töltési tartomány	4 - 80 Ah	5 - 160 Ah
Karbantartási tartomány	4 - 120 Ah	5 - 250 Ah
Teljesítmény/feszültség	70 W / 230 V	140 W / 230 V
Működési módok száma	6	9
Alkalmazható akku. típusok	Savas, zselés, AGM	
Töltési alkalmazás	Motor, autó, kisteher	Motor, autó, kisteher, kamion<7.5t, hajó
Méret (H x Sz x M)	190 x 80 x 50 mm	230 x 100 x 65 mm
Tömeg	0.75 kg	1 kg

## ABC 11 - Automatikus akkumulátortöltő/karbantartó egység elektronikus vezérléssel savas, zselés és AGM akkumulátorokhoz

TÍPUS	ABC 11
Cikkszám	6850205
Listaár	<del>28.082,-</del>
<b>FORINT (BRUTTÓ)</b>	<b>24.500,-</b>
<b>MŰSZAKI ADATOK</b>	
Töltési feszültség	12 V
Töltési áramerősség	8 A
Töltési tartomány	20 - 110 Ah
Kibocsátás/feszültség	110 W / 230 V
Működési módok száma	4
Alkalmazható akku. típusok	Savas, zselés, AGM
Töltési alkalmazás	Motor, auto, kisteher
Méret (H x Sz x M)	255 x 95 x 235 mm
Tömeg	2.7 kg

**ABC 11**

 Listaár: ~~28.082,-~~
**24.500,-**

Cikkszám: 6850205

- ▶ LED kijelzőkkel a hibák és a töltési folyamat kijelzésére
- ▶ Motoroknál, autókban, egyterüeknél és kisteherautóknál alkalmazható
- ▶ Egyszerű használat az automatikus rendszernek köszönhetően
- ▶ Automatikus átváltás a töltés és karbantartás között, karbantartási módban az akkumulátor tartósan is csatlakoztatható. Tökéletes például téli karbantartáshoz.
- ▶ Könnyen szállítható a kis tömegnek és a fogantyúnak köszönhetően



## BC 32 S - Hordozható akkumulátor töltő és indítóegység 12 V és 24 V savas akkumulátorokhoz

- ▶ Autók és motorok indításához
- ▶ Normál és gyorsöltés választókapcsoló
- ▶ Túlterhelés, rövidzár és felcserélt polaritás elleni védelem
- ▶ A töltőáram analóg kijelzőről olvasható le

TÍPUS	BC 32 S
Cikkszám	6850405
Listaár	<del>73.445,-</del>
<b>FORINT (BRUTTÓ)</b>	<b>63.900,-</b>
<b>MŰSZAKI ADATOK</b>	
Töltési feszültség (V) / Töltési áramerősség (A)	12 V, 24 V / 26 A, 30 A
Töltési tartomány	30 - 350 Ah
Indítási áramerősség / Csúcs áramerősség	160 A / 250 A
Teljesítmény / Feszültség	850 - 4000 W / 230 V
Működési módok száma	6
Indítható akku. típusok / Töltési alkalmazás	Savas / Motor, autó, kisteher <7.5t, csónak, MG
Méret (H x Sz x M)	150 x 265 x 335 mm
Tömeg	10 kg

**BC 32 S**

 Listaár: ~~73.445,-~~
**63.900,-**

Cikkszám: 6850405



## K 2000 láncos emelő csörlő

- ▶ Masszív acél ház
- ▶ Biztonságos zárt szerkezet
- ▶ Könnyű használat erőkiejtés nélkül
- ▶ Dupla lánckötel kialakítás
- ▶ Forgatható teher és felszerelt kampó

<b>TÍPUS</b>	<b>K 2000</b>
Cikkszám	6202102
Listaár	<del>28.949,-</del>
<b>FORINT (BRUTTÓ)</b>	<b>24.900,-</b>
<b>MŰSZAKI ADATOK</b>	
Terhelhetőség / lánckötelek száma	2 t / 2
Emelési magasság	2500 mm
Minimum kampó-kampó távolság	380 mm
Súly	12,4 kg

### K 2000

Listaár: ~~28.949,-~~

**24.900,-**

Cikkszám: 6202102



## ABC 350 S – Profi, akkumulátortöltő/ karbantartó készülék savas-, zselés- és AGM-akkumulátorokhoz 12 vagy 24 Volt-os töltési feszültséggel

- ▶ Profi alkalmazáshoz
- ▶ Az automatikus üzem 100%-osan védi jármű fedélzeti elektronikáját a feszültség csúcsoktól (indítás)
- ▶ Az automatikus üzem a töltés végén karbantartásra kapcsol
- ▶ Termikus védelem túlterhelés ellen

<b>MŰSZAKI ADATOK</b>	<b>ABC 350 S</b>
Cikkszám	6850450
Listaár	<del>129.175,-</del>
<b>FORINT (BRUTTÓ)</b>	<b>111.900,-</b>
Töltési feszültség / áramerősség	12 V   24 V / 45 A   30 A
Töltési tartomány	30 - 350 Ah
Startteljesítmény / Csúcsteljesítmény	200 A / 300 A
Teljesítmény/ feszültség	1000 - 5000 W / 230 V
Működési módok száma	6
Alkalmazható akku.típusok	savas/zselés/AGM
Töltési / indítási alkalmazás	motor, autó, kamion, hajó
Méretetek (H x Sz x M)	330 x 245 x 730 mm
Tömeg	14,6 kg

### ABC 350 S

Listaár: ~~129.175,-~~

**111.900,-**

Cikkszám: 6850450



## PRW 450 – Személygépkocsi mozgató

- ▶ A károsodott, zárt vagy blokkolt járművek erőkiejtés nélküli eltolása
- ▶ Oldalirányú mozgáshoz vagy helyszínen való forgatásához
- ▶ A görgőkkel optimális a manőverezés szűk helyiségekben, mint pl. autósalonokban vagy műhelyekben

<b>TÍPUS</b>	<b>PRW 450</b>
Cikkszám	6201599
Listaár	<del>28.916,-</del>
<b>FORINT (BRUTTÓ)</b>	<b>24.900,-</b>
<b>MŰSZAKI ADATOK</b>	
Terhelhetőség	900 kg/pár
Méretetek egyenként (HxSzxM)	602 x 385 x 140 mm
Súly	9 kg/db
Csomag tartalma	2 db mozgató

### PRW 450

Listaár: ~~28.916,-~~

**24.900,-**

Cikkszám: 6201599



## PV 681 – Hidraulikus gépkocsi mozgató

- ▶ Optimális szűk helyen történő manőverezéshez
- ▶ Két mozgatóval az autó forgatása egy tengely körül; négy mozgatóval az autó eltolható
- ▶ A jármű lábpedállal kényelmesen emelhető
- ▶ Beltérben, egyenes talajon használható
- ▶ Elforgó kerekkel, a legjobb irányíthatóság érdekében
- ▶ Stabil acélszerkezet, alumínium keréktartók

<b>MŰSZAKI ADATOK</b>	<b>PV 681</b>
Cikkszám	6201602
Listaár	<del>45.538,-</del>
<b>FORINT (BRUTTÓ)</b>	<b>39.900,-</b>
Terhelhetőség	680 kg
Keréktartó váz (H x Ø)	270 x 90 mm
Távolság a váz közepétől	340 - 620 mm
Távolság a váz belső oldalától	270 - 550 mm
Alávezetési magasság	150 mm
Talajtáv váz alul/felül	36 / 106 mm
Súly	18 kg
Csomag tartalma	1 db mozgató

### PV 681

Listaár: ~~45.538,-~~

**39.900,-**

Cikkszám: 6201602



ALKALMAZÁSI PÉLDA

## IHG 1500 – Indukciós hevítő

- ▶ A sok tartozékna köszönhetően rendkívül sokoldalúan alkalmazható a karoszeria és gépjárműipar egyéb területén (további kiegészítők kaphatóak)
- ▶ Kompakt felépítésének és csekély 4,5 kg-os súlyának köszönhetően könnyen szállítható
- ▶ Alkalmas kisebb horpadások kidomborítása, a lakkréteg roncsolása nélkül
- ▶ Kisebb emblémák eltávolításához
- ▶ Tömítő- és spatulázó massa leoldására és eltávolítására
- ▶ Beragadt és rozsdásodott alkatrészek, pl. csavarok, karmantyúk, tömitések, zsanérok, anyák stb. meglazítására
- ▶ Felhevítés után a nehezen elérhető részek a speciális tekercselt huzal alkalmazásával és megfelelő elhelyezésével

szintén kiloldhatóak (pl. tengelyrészek, gömbcsuklók, szenzorok, stb.)



<b>TÍPUS</b>	<b>IHG 1500</b>
Cikkszám	6400015
Listaár	<del>272.010,-</del>
<b>FORINT (BRUTTÓ)</b>	<b>234.900,-</b>
<b>MŰSZAKI ADATOK</b>	
Feszültség	230 V / 50/60 Hz
Teljesítményfelvétel	1,7 kVA
Indukciós teljesítmény	1,5 kW
Biztosíték	16 A
Védelem	IP 21
Kimeneti frekvencia	25 - 60 kHz
Méret (H x Sz x M)	200 x 75 x 140 mm
Súly tartozékkal	5 kg
Nettó súly	4,5 kg

## USZ 1601 – Univerzális csörlő

- ▶ Univerzális csörlő emelő-, húzó-, és rögzítési munkálatokhoz 1,6 t terhelésig
- ▶ Csekély súly, a burkolat alumínium ötvözetből
- ▶ Csaknem karbantartásmentes
- ▶ Vízszintesen és függőlegesen is alkalmazható

**USZ 1601**

Listaár: ~~87.740,-~~

**75.900,-**

Cikkszám: 6171616



<b>MODELL</b>	<b>USZ 1601</b>
Cikkszám	6171616
Listaár	<del>87.740,-</del>
<b>FORINT (BRUTTÓ)</b>	<b>75.900,-</b>
<b>MŰSZAKI ADATOK</b>	
Teherbírás	1,6 t
Karhosszúság	200 mm
Névleges emelőerő	400 N
Kábel vastagság	11 mm
Kábel hosszúság	20 m
Méret (H x Sz x M)	556 x 120 x 270 mm
Súly	26,5 kg

## MHB 680 – Ultra kompakt motorkerékpár emelőasztal

- ▶ Stabil szerkezet a motorkerékpár szereléséhez
- ▶ Kompakt kialakításának köszönhetően tökéletesen alkalmas kisebb műhelyekben
- ▶ Széles asztallal és rámpával a jármű könnyebb manőverezéséhez
- ▶ Ideális könnyű motorkerékpárok és robotgók javításához
- ▶ Maximálisan 680 kg-ig
- ▶ Alkalmas továbbá quadokhoz

**MHB 680**

Listaár: ~~422.528,-~~

**365.900,-**

Cikkszám: 6201506



<b>MODELL</b>	<b>MHB 680</b>
Cikkszám	6201506
Listaár	<del>422.528,-</del>
<b>FORINT (BRUTTÓ)</b>	<b>365.900,-</b>
<b>MŰSZAKI ADATOK</b>	
Teherbírás	680 kg
Magasság min.	185 mm
Magasság max.	825 mm
Kerékszorító satu befogás	35 - 185 mm
Asztalméret	1995 x 710 mm
Rámpaméret	550 x 710 mm
Levegőfogyasztás kb.	100 L / perc
Pneumatika üzemi nyomás	7 - 8,5 bar
Oldalsó hosszabbítók mérete	1995 x 254 mm
Súly	239 kg



## EASY-STICK / CRAFT-STICK

Standard elektróda inverter 230 V-os használatra

- ▶ Általánosan alkalmazható elektróda hegesztésére
- ▶ Az állandó hegesztőáram folyamatos stabil ívet biztosít
- ▶ Modern digitális inverter technológiával van gyártva
- ▶ Ennek eredményeként kisméretűek a gépek és könnyű az ívgyújtása és tökéletes az ívtartás
- ▶ Ideális acélszerkezeti, szerelési munkákhoz és IP 23 védelemmel általánosan kültéri munkákhoz is
- ▶ A csendesen futó beépített ventilátor segítségével a hő jól elvezethető a készülékekből ezzel biztosítva a folyamatos hegesztési teljesítményt
- ▶ Minden hegesztőgép alapvetően a következő tulajdonságokkal rendelkezik:
- ▶ **HOT START:** A hegesztőáram automatikus rövid ideig tartó növelésével az ív biztonságosan meggyullad és azonnal stabil.
- ▶ **ANTI STICK:** Az elektróda letapadása esetén, a hegesztőáram automatikusan csökken, és így megakadályozza a rövidzárlatot
- ▶ **ARC FORCE CONTROL:** A hegesztési áram és a feszültség folyamatos ellenőrzése és szabályozása, ami stabilizálja az ívet és lehetővé teszi az elektróda

- egyszerű leolvasztását
- ▶ A speciális vezérlési funkciók hatékony védelmet nyújtanak a túlfeszültség ellen.
- ▶ Túlfeszültség esetén a készülékek megszakítják a hegesztőáramot, majd automatikusan bekapcsolják, amint a hiba megszűnt
- ▶ A hegesztőgépek generátorról való üzemeltetésre is alkalmasak

**ÚJ!**

**EASY-STICK 121**

Listaár: ~~50.392,-~~

**43.900,-**

Cikkszám: 1073012

**CRAFT-STICK 161**

Listaár: ~~95.113,-~~

**82.500,-**

Cikkszám: 1073161



**-13%**



**-13%**

TÍPUS	EASY-STICK 121	CRAFT-STICK 161
Cikkszám	1073012	1073161
Listaár	<del>50.392,-</del>	<del>95.113,-</del>
<b>FORINT (BRUTTÓ)</b>	<b>43.900,-</b>	<b>82.500,-</b>
Hegeszthető elektródák - Ø, mm	1,6 - 3,2 mm	1,6 - 3,2 mm
Áramerősség	10 - 120 A	10 - 160 A
Elektromos csatlakozás (±10 %) ( 50/60 Hz )	160 - 275 V	160 - 275 V (-10/+15 %)
Üresjáratú feszültség	78,5 V	74 V
Teljesítmény felvétel elektróda hegesztésnél	4 kVA	5,2 kVA
Maximális áram felvétel	28 A	38 A
Elektróda hegesztésnél bekapcsolási idő maximális hegesztő áramnál	25 %	40 %
Max hegesztési áram folyamatos elektróda hegesztésnél	60 A	90 A
Védelem	IP21S	IP23
Védelmi osztály	H	H
Működési hőmérséklet	10 - 400C	10 - 400C
Tömeg	4,1 kg	4,8 kg
Méretek (H x Sz x M)	320 x 135 x 255 mm	320 x 135 x 255 mm
Szabvány	EN 60974-1:2012, EN 60974-10:2014	EN 60974-1:2006-07/EN 60974-10:2008-10

## VarioProtect L-W / XXL-W TC AIR

Automatikus elsötétedésű hegesztő fejpajzsok, EN 371 és EN 175 előírásoknak megfelelően

### VarioProtect L-W – Automata hegesztőfejpajzs, állítható sötétedési fokozattal

4 szenzorral gyártva

Reakcióidő 1/30.000 mp

Elektróda, MIG és  
AWI hegesztéshez

- ▶ Hegesztési ívfényre automatikus bekapcsolás
- ▶ A VarioProtect szűrők DIN 9-13 szerinti sötétedési szintekre fokozatmentesen beállítható
- ▶ A beépített UV/IR-szűrő kiszűri a káros sugárzást
- ▶ Az érzékelőkről kapott jelre az elektronika vezérlése a folyadékkristály elemeket zárt állapotba kapcsolja, így a hegesztési ívfényt felismerve azonnal reagálva, sötétítve vagy világosítva a látómezőt
- ▶ Továbbá minden Vario modellnél az érzékenység fokozatmentesen és az átkapcsolás reakcióideje világostól sötétig több fokozatba állítható.

**VarioProtect L-W**

Listaár: ~~14.979,-~~

**12.900,-**

Cikkszám: 1653995



VARIOPROTECT L - W; Látómező 98 x 43 mm



### VarioProtect XXL-W TC AIR – Nagy látómezőjű automata fejpajzs, levegőszűrő rendszerrel

- ▶ A hegesztő friss levegőellátását biztosítja a levegőszűrő rendszer. Szűrt, tiszta levegőt fúj be, megelőzve a veszélyes és káros részecskék (hegesztési füst) belégzését.
- ▶ Magas szűrési osztály: 99,99% = 0,3µm
- ▶ Hegesztőkesztyűben is könnyen kezelhető
- ▶ Színhű látómező a True Color szűrőn keresztül
- ▶ Integrált Li-ION akku 8 órás működéshez
- ▶ 3 befújási erősség választható
- ▶ A befújt levegő egyenletes elosztása a pajzsban belül

**XXL-W TC AIR**

Listaár: ~~164.838,-~~

**139.900,-**

Cikkszám: 1654050



VARIOPROTECT XXL-W TC AIR



TÍPUS	VARIOPROTECT L-W	VARIOPROTECT XXL-W TC AIR
Cikkszám	1653995	1654050
Listaár	<del>14.979,-</del>	<del>164.838,-</del>
FORINT (BRUTTÓ)	<b>12.900,-</b>	<b>139.900,-</b>
Látómező	98 x 43 mm	83,4 x 100 mm
Optikai osztály	1/1/2/1	1/1/1/1
Áramellátás	Litium elem ( CR 2032 )	Litium elem ( CR 2032 )
Be/Ki-kapcsolás	Teljesen automata	Teljesen automata
UV/IR-védelem	Állandó DIN 16	15
Sötétedési szintek	DIN 4 - 8 és DIN 9 - 13	-
Világos DIN fokozat	4	4
Kapcsolási reakcióidő	1/30.000 mp (világostól sötétig)	1/80.000 mp (világostól sötétig)
Érzékenység	Fokozatmentesen állítható	Fokozatmentesen állítható
Anyag	Nylon	Nylon
Teljes súly	490 g	1.370 g





## SWM-2 35 / MSWM 10

### Mágneses szögbeállító

- ▶ Nagy mágneses tartóerővel a professzionális alkalmazáshoz
- ▶ A mágneses tartóerő ki- bekapcsolható
- ▶ Kikapcsolt állapotban egyszerűen levehető
- ▶ Ideális kör és négyzet alakú csövekhez, szögekhez és lapos anyagokhoz

TÍPUS	SWM-2 35	MSWM 10
Cikkszám	1790030	1790060
Listaár	<del>17.073,-</del>	<del>5.346,-</del>
<b>FORINT (BRUTTÓ)</b>	<b>14.900,-</b>	<b>4.900,-</b>
Tartó erő	75 kg	10 kg
Szög	45°/90°	30°/45°/60°/90°
Mérete	152 x 130 x 35 mm	59 x 51 x 16 mm
Tömeg	1,4 kg	0,3 kg



-8%

### SWM-2 65

Listaár: ~~17.073,-~~

**14.900,-**

Cikkszám: 1790031

**MSWM 10**  
Listaár: ~~5.346,-~~  
**4.900,-**  
Cikkszám: 1790060



-13%

## EASY-MAG 171 - SMB 15/3m hegesztőgép

- ▶ Kiváló ár-érték arányú hegesztőgép, amely tökéletes autószereléshez, hobbi és félprofi felhasználási területeken
- ▶ Acél és rozsdamentes acél hegesztéshez
- ▶ Könnyen kezelhető és beállítható
- ▶ Sima és stabil ív garantálja minimális fröcskölést
- ▶ Fokozatmentesen állítható húzaladagolás
- ▶ Masszív szerkezet forgó kerekkel a könnyebb mozgatásért
- ▶ Praktikus gázpalack tartó
- ▶ S jelölés: alkalmas szűk helyeken történő hegesztésre megnövekedett elektromos veszély kockázatával

-14%



### EASY-MAG 171

Listaár: ~~273.528,-~~

**235.900,-**

Cikkszám: 1081171

#### SZÁLLÍTOTT TARTOZÉKOK



- ▶ Hegesztőpisztoly SMB 15 3 méteres kábellel
- ▶ Testkábel 2 méter
- ▶ Reduktor

TÍPUS	EASY-MAG 171
Cikkszám	1081171
Listaár	<del>273.528,-</del>
<b>FORINT (BRUTTÓ)</b>	<b>235.900,-</b>
Huzalátmérő / huzalelőtolók száma / sebesség	0,6 - 0,8 mm / 2 / 1-14 m/perc
Hálózati csatlakozás / állítható tartomány	230V 50/60Hz   30 - 170 A
Terhelhetőség 40 °C-on	10%
Hegesztőáram ED 100% / Feszültség fokozatok	60 A / 6
Teljesítménytényező	0,8 cos phi
Effektív energiafogyasztás / Szükséges generátor teljesítmény	2,5 kVA / 5 kVA
Üresjáratú feszültség / Biztosíték(lomha)	18 - 43 V / 16 A
Hűtés / Pisztoly hűtés	AF / Gáz
Védettség / Szigetelési osztály	IP23 / H
Tömeg	36 kg
Mérete	810 x 406 x 685 mm

## MSZ 90 / 140 - Gyorsszorító rögzítőcsavar rugóval és V-pofával

- ▶ Fém munkadarabokhoz
- ▶ Rugós működésével alkalmas egykezes gyorszorításra
- ▶ Pozicionálás után a fej mágnessel megtartja a munkadarabot
- ▶ Hőkezelt és nikkelezett acélból készült, hosszú élettartam
- ▶ V-szorító rögzítéssel együtt szállítva

TÍPUS		MSZ 90	MSZ 140
Cikkszám		1790020	1790021
Listaár		<del>7.406,-</del>	<del>9.525,-</del>
<b>FORINT (BRUTTÓ)</b>		<b>6.500,-</b>	<b>8.500,-</b>
Max. szorító erő	kg	140	230
Fesztáv	mm	90	140
Hosszúság	mm	64	89
Keresztartó mérete	mm	13 x 6	16 x 8
Menet	-	M 6	M 8
Tömeg	kg	0,4	0,5



MSZ 90



MSZ 140

## flexCAT 104

Kényelmes és praktikus hátizsák porszívó

- ▶ Alkalmos különösen szűk helyiségek takarításához
- ▶ „Létrás munkákhoz” alkalmas (pl. a lomb kiszívására az ereszből vagy a mennyezeti pókháló elszívására)
- ▶ Párnázott és állítható vállsúly, tartozék tartóval és közvetlen be-/kikapcsolóval az övön
- ▶ Motortúlmelegedés ellen védve
- ▶ A szívótömlő 360°-kal elforgatható
- ▶ A tartály könnyen tisztítható

### flexCAT 104

Listaár: ~~64.646,-~~

**55.900,-**

Cikkszám: 7003115

### AJÁNLOTT PAPIR PORZSÁK

MEGNEVEZÉS	Cikkszám	FORINT(BRUTTÓ)
Papír porzsák	7013353	6.900,-



MŰSZAKI ADATOK	FLEXCAT 104
Cikkszám	7003115
Listaár	<del>64.646,-</del>
FORINT (BRUTTÓ)	55.900,-
Típusa	Száraz
Szűrő felülete	1.074 cm <sup>2</sup>
Max levegő szívás / tartály mérete	2,000 l/ perc / 4 l
Szivócső átmérője / hossza	35 mm / 1,5 m
Motorok száma / hűtés	1 / Bypass
Zajszint	76 dB(A)
Elektromos csatlakozás	230 V / 50 Hz
Tápkábel hossza	12,5 m
Szívóerő	200 mBar
Tartály anyaga	Műanyag
Méretetek (H x Sz x M)	251 x 226 x 571 mm
Tömeg	5,8 kg

## flexCAT 111 Q B-Class - Kedvező, B-osztályú kompakt porszívó. Nagyon halk és hatékony

- ▶ Kompakt mérete miatt kis helyigényű, könnyen elhelyezhető
- ▶ Rugalmas kapcsok a tartály tetejének a rögzítéséhez
- ▶ Rendkívül halk gumikerekek
- ▶ Hosszú élettartamú és nagy teherbírású alkatrészek
- ▶ Automatikus kábeltekeressel
- ▶ Ergonomikus és praktikus tervezés
- ▶ B energiahatékonysági osztály
- ▶ Csak 64 dB -> nagyon halk

### FELSZERELTSÉG:

- ▶ Tömlő és fejkészlet
- ▶ Kábeltartó
- ▶ Fejrtartó



MŰSZAKI ADATOK	FLEXCAT 111 Q B-CLASS
Cikkszám	7003125
Listaár	<del>44.320,-</del>
FORINT (BRUTTÓ)	38.500,-
Típus	Száraz
Max.teljesítmény	800 W
Légzállítás	1950 liter / perc
Tartály mérete	11 liter
Szivócső átmérő /-hosszúság	35 mm / 1,5 m
Motorok száma / hűtése	1 / bypass
Zajszint	64 dB(A)
Feszültség	230 V ~50 Hz 1 Ph
Kábelhosszúság / Szívóerő	5 m / 187 mbar
Tartály anyaga	Műanyag
Méretetek (H x Sz x M)	377 x 392 x 418 mm
Tömeg	7,8 kg

### flexCAT 111 Q

Listaár: ~~44.320,-~~

**38.500,-**

Cikkszám: 7003125

## UR-SPECIAL univerzális tisztítófolyadék koncentrátum 1L

- ▶ Univerzális tisztítószert a gyors, egyszerű és gyengéd tisztításhoz a makacs szennyeződésekhez a műhelyekben illetve gépjármű és haszongépjármű szektorban
- ▶ Sokoldalú, rendkívül koncentrált univerzális tisztítószert

- ▶ Manuálisan és tisztítógépekben is felhasználható
- ▶ Gyorsan és gyengéden tisztít
- ▶ Univerzálisan alkalmazható magasnyomású mosóknál, ultrahangos mosókban és seprő és súrológépekben

- ▶ Olajleválasztó-barát az Ö-szabvány B 5106 szerint
- ▶ Kellemes illatú

MODELL	UR-SPECIAL
Cikkszám	7321901
Listaár	<del>1.910,-</del>
FORINT (BRUTTÓ)	1.700,-
MŰSZAKI ADATOK	
Autómosás	20 - 40 ml / 10 liter víz
Súrológépek	200-500 ml / 10 l víz
Magasnyomású mosóknál	1000 ml / 10 l víz
Üvegtisztítás	100-500 ml / 10 liter víz
Kézi padlótisztítás	50-100 ml / 10 liter víz
Kiszerezés	1 liter
PH érték	12

### UR-SPECIAL

Listaár: ~~1.910,-~~

**1.700,-**

Cikkszám: 7321901



**-11%**



## Cleancraft wetCAT sorozat - Száraz/nedves porszívó, folyadék, por, forgács és más szilárd szennyeződések eltakarításához

- ▶ Minden motor réztekercselésű és motorvédővel van felszerelve
- ▶ A kétfokozatú motorok alkalmasak a különösen igényes tisztítási munkákhoz és magas élettartalmúak
- ▶ A speciális tömítés a fej és a tartály között ellenáll az olaj- és kémiai maradványoknak rugalmas marad
- ▶ A kétrészes alumínium szívócső műanyaggal van burkolva
- ▶ Az elasztikus és rugalmas szívócső ellenáll a megterheléseknek és mindenféle tekeredésnek
- ▶ A tartálynál lévő gégecső csatlakozása megakadályozza a cső véletlen leválását a tisztítás közben
- ▶ Ergonomikus kialakítás, kábel tartó fűlekkel
- ▶ Zajsűrűs szívómotorok a halk üzemeléshez
- ▶ A 2 és 3 motoros modellek külön kapcsolhatóak be és ki a kezelő választhatja ki, hogy hány motor dolgozzon ez jelen-tős energiamegtakarítást tesz lehetővé

### wetCAT 118 - Nagyteljesítményű porszívó

TÍPUS	WETCAT 118
Cikkszám	7001118
Listaár	<del>32.494,-</del>
FORINT (BRUTTÓ)	27.900,-
MŰSZAKI ADATOK	
Típus	száraz & nedves
Max.teljesítmény	1200 W
Légmennyiség	1750 l/perc
Tartály mérete	18 l
Shívócső átmérő /-hosszúság	32 mm / 1,5 m
Motorok száma /teljesítmény	1 / 1 fokozatú
Zajsztint	79 dB(A)
Elektromos csatlakozás	230 V ~50 Hz
Kábelhosszúság	8,5 m
Tartály anyaga	műanyag
Méreték (H x Sz x M)	317 x 330 x 437 mm
Tömeg	5,8 kg

**wetCAT 118**  
Listaár: ~~32.494,-~~  
**27.900,-**  
Cikkszám: 7001118

**AJÁNLOTT PÁPIR PORZSÁK**

MEGNEVEZÉS	Cikkszám	FORINT(BRUTTÓ)
Papír porzsák	7013475	4.900,-



### wetCAT 262 IET - Száraz/nedves porszívó



**wetCAT 262 IET**  
Listaár: ~~194.754,-~~  
**168.900,-**  
Cikkszám: 7001270

**TULAJDONSÁGOK**

- ▶ 2 motor külön-külön kapcsolható
- ▶ Rozsdamentes tartály
- ▶ Billentő mechanizmus a tartály könnyű ürítése érdekében
- ▶ Szerszám gép csatlakozó aljzat

TÍPUS	WETCAT 262 IET
Cikkszám	7001270
Listaár	<del>194.754,-</del>
FORINT (BRUTTÓ)	168.900,-
MŰSZAKI ADATOK	
Típus	Száraz/nedves
Max. teljesítmény	2 kW
Légszállítás	6666 l/perc
Tartály nagysága	62 l
Cső-ø /-hosszúság	38 mm / 4 m
Motorok száma / fokozatok	2 / 2 fokozatú
Zajsztint	74,5 dB(A)
Elektromos csatlakozás	230 V ~50 Hz
Vezeték hosszúság	8,5 m
Max. csatlakozás	1150 W
Shívás	247 mbar
Tartály anyaga	Nemesacél
Méreték (H x Sz x M)	570 x 700 x 1140 mm
Tömeg	21,9 kg

### Seprőgép HKM 700

Gyalogkíséretű seprőgép otthoni vagy ipari használatra, beltérre vagy kültérre

- ▶ Két oldalkefe beforgatja a szemetet a nagy henger kefe alá, amely beseprí azt a tartályba
- ▶ Kisebb papír daraboktól kezdve a nagyobb méretű, akár fém üdítő dobozhoz is alkalmas
- ▶ Különböző kiegyenlítőten padlóviszonyoknál is használható
- ▶ Hosszú élettartamú poliamid sörtéjű kefékkel szerelve
- ▶ Kézre álló könnyen tolató
- ▶ Helytakarékos tárolás

MŰSZAKI ADATOK	HKM 700
Cikkszám	7304007
Listaár	<del>42.127,-</del>
FORINT (BRUTTÓ)	36.500,-
Hajtás	kézi
Takarítási terület / Max.	500 - 1000 m <sup>2</sup> / 2800 m <sup>2</sup> /h
Magasság	200 mm
Szélesség oldal kefékkel	700 mm
Szeméttartály mérete	20 l
Méreték ( M (max.) x Sz x H )	1000 x 580 x 680 mm
Tömeg	10 kg

**HKM 700**  
Listaár: ~~42.127,-~~  
**36.500,-**  
Cikkszám: 7304007



## ESM 432-2 – Elektromosan hajtott egytárcsás gépek profi alkalmazáshoz

- ▶ Nagyon robusztus egytárcsás gép egyszerű karbantartással
- ▶ Propilén bevonatos nemesacél keret
- ▶ A hatékonyságot és a sokoldalúságot a modern ergonómia egészíti ki
- ▶ A lehúzható hálózati kábel megkönnyíti a szállítást és a karbantartási munkákat
- ▶ Hosszú élettartam és magas megbízhatóság, nagyon halk üzem az új redukáló hajtású nejlon fogaskerekekkel

**ALKALMAS:**

- ▶ Kemény- és vinil padló alaptisztítása vízzel
- ▶ Szőnyegpadló tisztítás habbal vagy porral
- ▶ Száraz karbantartás: vinil padló viaszalanítása és felpolírozása

<b>MODELL</b>	<b>ESM 432-2</b>
Cikkszám	7201432
Listaár	<del>320.534,-</del>
<b>FORINT (BRUTTÓ)</b>	<b>277.500,-</b>
<b>MŰSZAKI ADATOK</b>	
Munkaszélesség	420 mm
Tárcsa fordulatszáma	160 f/p
Motorteljesítmény	1,1 kW
Elektromos csatlakozás	230 V / 50 Hz
Csatlakozó vezeték hossza	15 m
Tartály kapacitás	15 l
Méreték (Hx Szx M)	565 x 450 x 1160 mm
Tömeg	35 kg

**ESM 432-2**  
Listaár: ~~320.534,-~~  
**277.500,-**  
Cikkszám: 7201432



## SSM 340 – Kicsi és könnyű súroló-szívógép 34 cm-es munkaszélességgel. Ideális eszköz a nehezen elérhető területeken

- ▶ Akkumulátoros súroló-szívógép hengerkefével és szennyvíz elszívással
- ▶ Már egy forduló után a felület azonnal száraz és tiszta
- ▶ A gyorsan tölthető, cserélhető akkumulátor lítium-ion technológiával állandó teljesítményt biztosít a munkavégzés során
- ▶ Praktikus LED-es első világítással a sötétebb területek megvilágításához

**SSM 340**  
Listaár: ~~545.189,-~~  
**471.900,-**  
Cikkszám: 7202034

<b>MODELL</b>	<b>SSM 340</b>
Cikkszám	7202034
Listaár	<del>545.189,-</del>
<b>FORINT (BRUTTÓ)</b>	<b>471.900,-</b>
<b>MŰSZAKI ADATOK</b>	
Munkakapacitás	300 m <sup>2</sup> /óra
Munkaszélesség - Kefe	340 mm
Munkaszélesség - Szívófej	340 mm
Kefeátmérő	110 mm
Kefenyomás	4,5 kg
Kefe fordulatszáma	400 f/p
Frissvíz tartály	1,2 l
Szennyvíz tartály	1,0 l
Akku működési ideje	max. 40 perc
Áramellátás	25,6 V akkum.
Motorteljesítmény	150 W
Méreték (Hx Szx M)	445 x 395 x 1295 mm
Tömeg	9 kg

